



**КАВЕОН**

•  
Архитектурные элементы декора

Каталог продукции  
•



<http://decor-kzn.ru>

Тел.: +7(843) 258-82-77

E-mail: [info@kaveon.ru](mailto:info@kaveon.ru)



Компания «Кавеон» представляет каталог элементов архитектурного декора выполняемых из армированного пенополистирола, фибробетона и гипса. Данный каталог содержит изображения и профили всех элементов применимых как на фасадах, так и в интерьерах зданий, загородных домов и в благоустройстве прилегающих территорий. Также представлены варианты оконных и дверных оформлений которые подскажут вам оригинальные решения дизайна. В конце каталога вы найдете варианты беседок, летних и зимних веранд, садовых арок, описание их назначения, а так же информацию по монтажу изделий. Технология изготовления архитектурного декора годами отточена и зарекомендовала себя в российских климатических условиях как надежная и долговечная. Это достигается применением лучшего сырья и компонентов, а так же за счет использования точного и надежного оборудования.

Изделия имеют точную геометрию и ровную поверхность, выполняются как по каталогу, так и по индивидуальным эскизам. Монтаж архитектурного декора имеет простые типовые схемы надежного крепления. Зная назначение декоративного элемента, вам остается только выбрать его материал исходя из описания характеристик приведенных далее в каталоге. Любое здание и сооружение приобретает оригинальный завершенный вид, если включить в его дизайн элементы архитектурного декора. Лепной декор на фасаде и в интерьере дома - это всегда престиж и гордость для его владельцев, олицетворение высокого уровня жизни. Это спокойствие и уверенность. Это красивые семейные фотографии. Это дом в который всегда хочется возвращаться.



Также принимаются заказы на выполнение изделий по индивидуальным эскизам





Также принимаются заказы на выполнение изделий по индивидуальным эскизам



Студия дизайна «Кавсон»

• тел.: 8 (843) 258-82-77  
• [www.kaveon.ru](http://www.kaveon.ru) e-mail: [info@kaveon.ru](mailto:info@kaveon.ru)

5

ОБЪЕКТЫ

Также принимаются заказы на выполнение изделий по индивидуальным эскизам

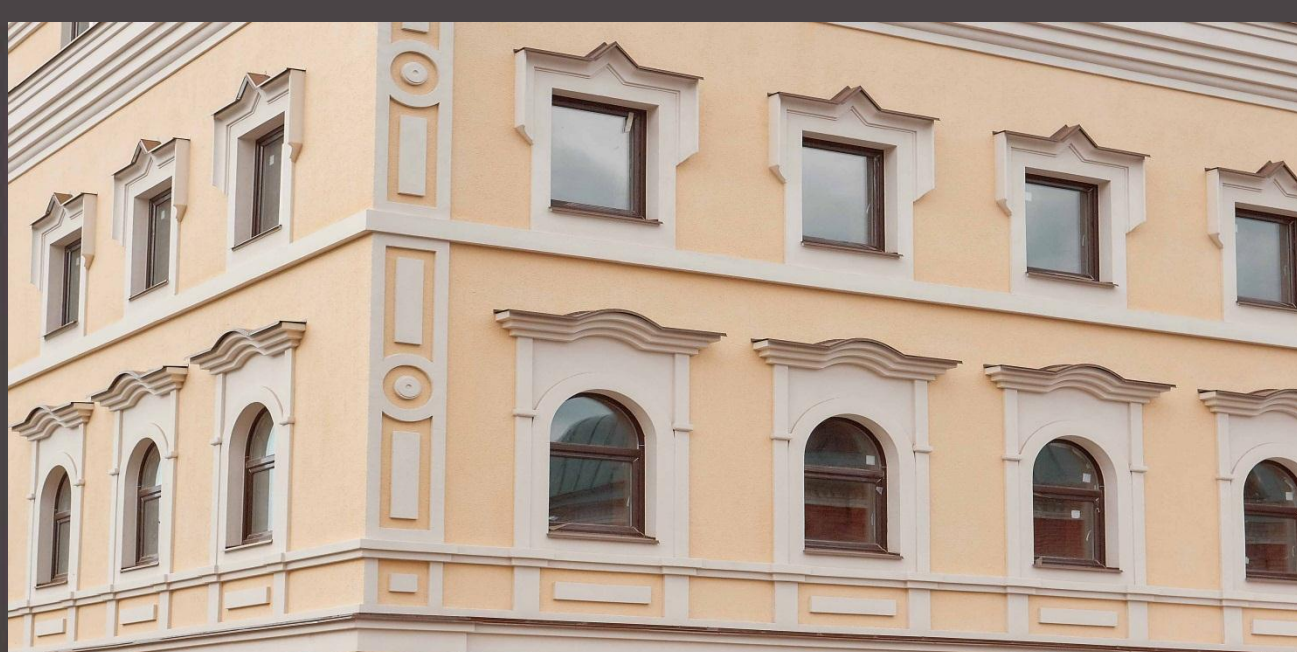

Также принимаются заказы на выполнение изделий по индивидуальным эскизам



ОБЪЕКТЫ

7

тел.: 8 (843) 258-82-77  
www.kaveon.ru e-mail: info@kaveon.ru

Студия дизайна «Кавеон»



Также принимаются заказы на выполнение изделий по индивидуальным эскизам

# Описание материалов

Пенополистирол

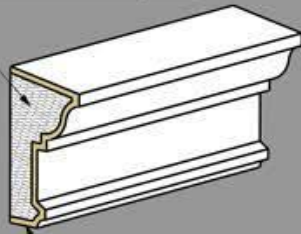

Защитный слой

Армированный пенополистирол - легкий практичный декор выполняемый из пенополистирола покрытого прочным защитно-декоративным слоем

Тип поверхности: гладкая или шероховатая

Долговечность: 25 - 40 циклов (кирпич = 37 циклов).  
Широкое применение нашел на фасадах т.к. не нагружает стены, легко и быстро монтируется. Низкая стоимость изделий и работ по монтажу.

Фиброволокно



Фибробетон - архитектурный бетон армированный полипропиленовым фиброволокном. Твердый и очень прочный материал, усилен металлической арматурой.

Тип поверхности: гладкая.

Долговечность: 150-200 циклов (кирпич = 37 циклов)

Применение: Фасад (колонны, балюстрада), ландшафтное оформление

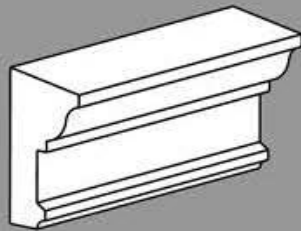

Гипс (Высокопрочный гипс ГВВС-16) - традиционный благородный материал для внутренней отделки помещений лепным декором.

Тип поверхности: гладкая.

Долговечность: Не менее 80 лет

Применение: интерьер

## Доставка



Для удобства покупателей мы предлагаем услуги по доставке Вашего заказа во все регионы России и СНГ. Доставку нужно согласовывать дополнительно в наших офисах

Внимание! Доставка оплачивается отдельно от заказа и осуществляется через транспортные компании. Количество рейсов зависит от объема заказа и рассчитывается в офисе компании.

Также принимаются заказы на выполнение изделий по индивидуальным эскизам



# Карнизы цокольные

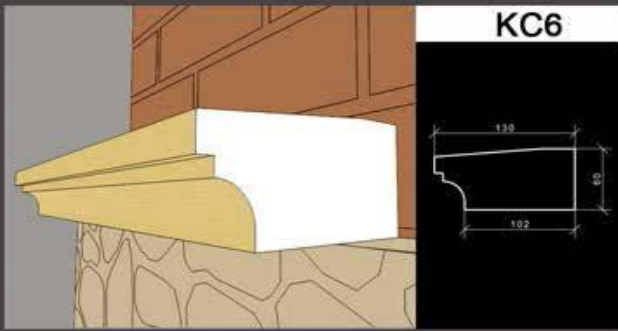

**KC6**

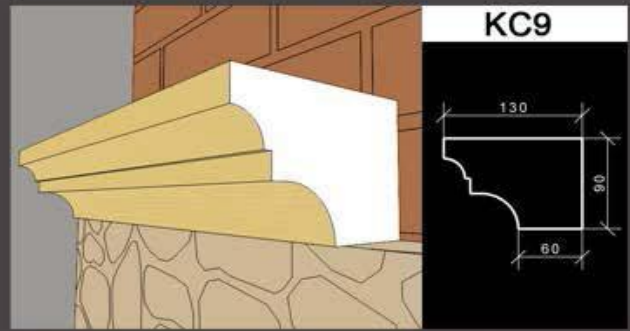

**KC9**

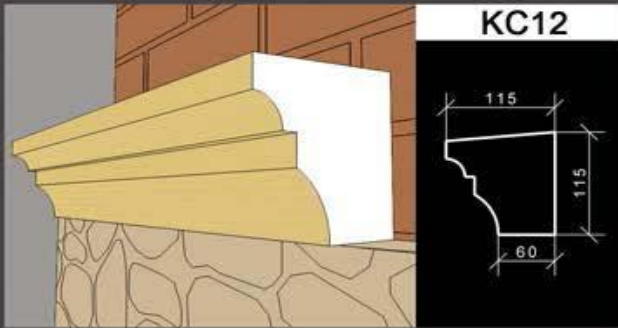

**KC12**

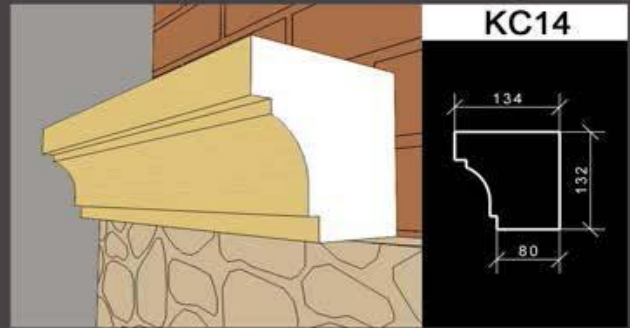

**KC14**

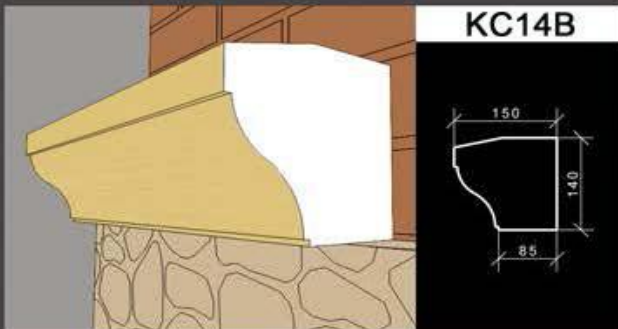

**KC14B**

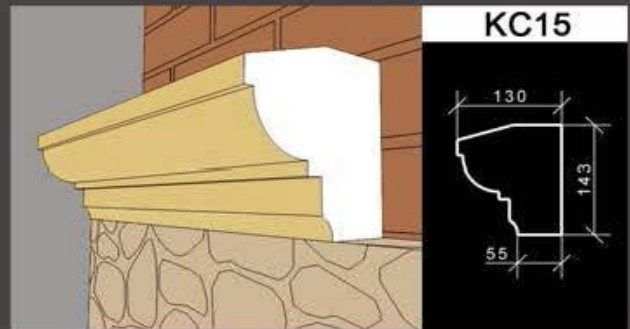

**KC15**

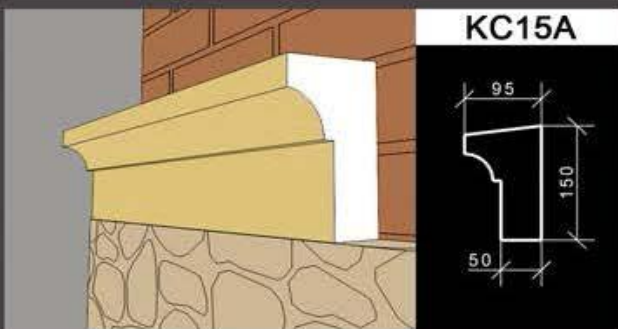

**KC15A**

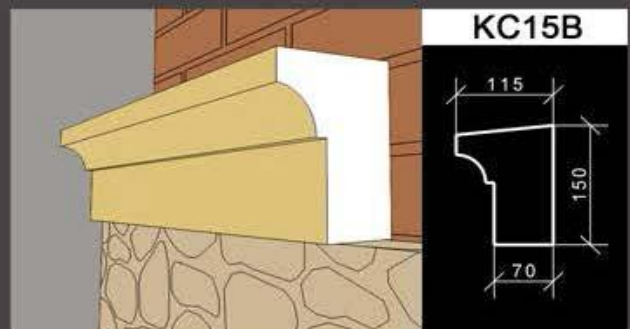

**KC15B**

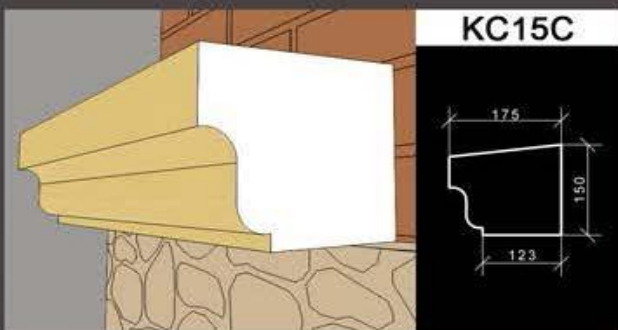

**KC15C**

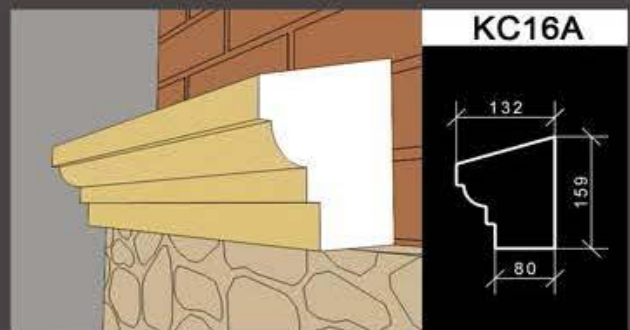

**KC16A**





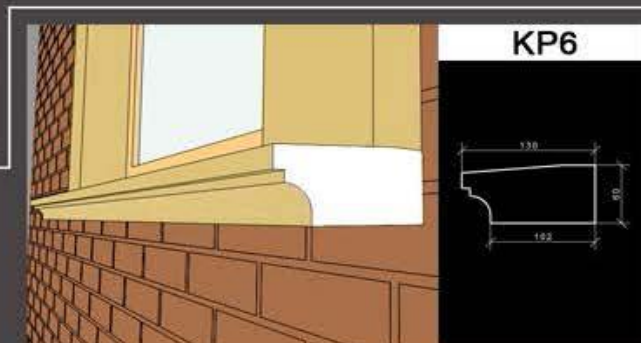
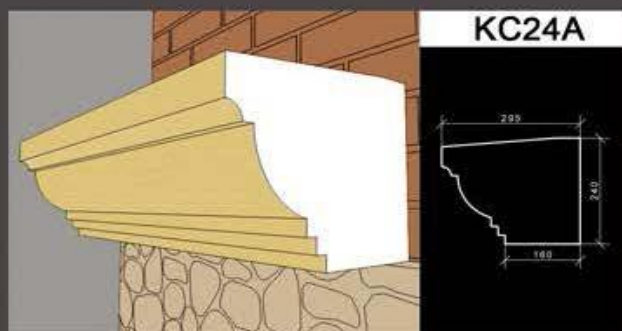
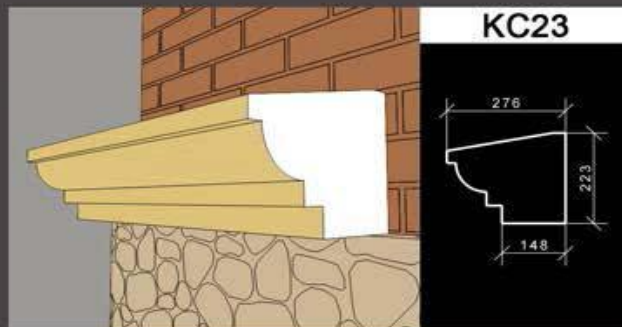
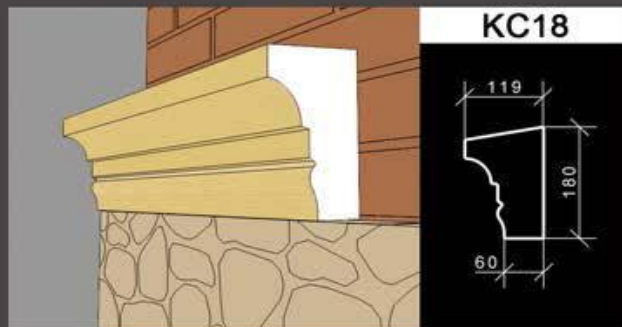

## Карнизы подоконные

Также принимаются заказы на выполнение изделий по индивидуальным эскизам

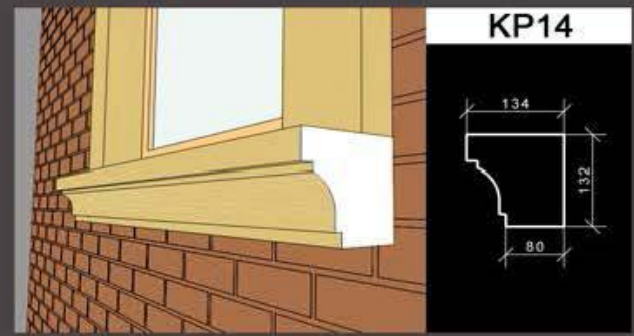
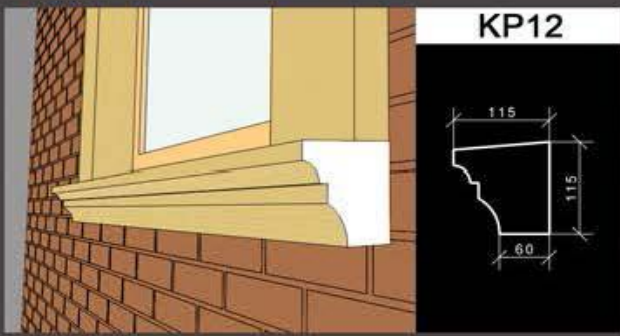
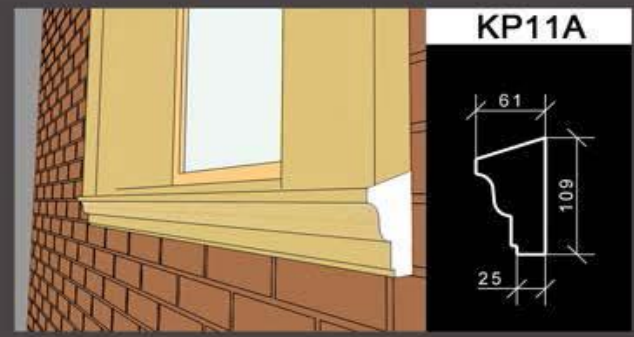
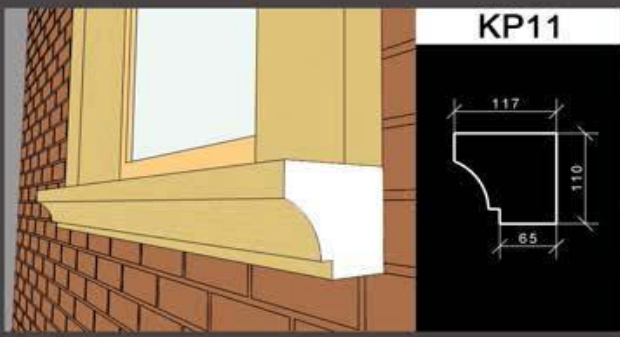
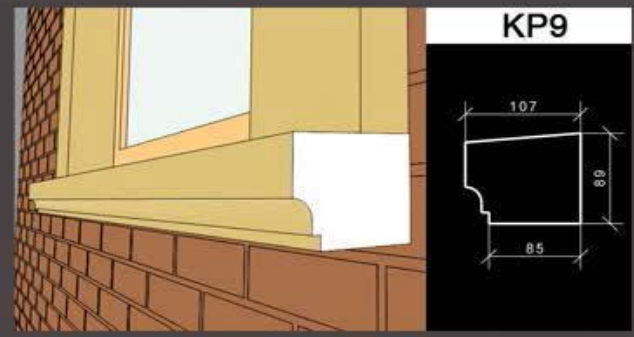
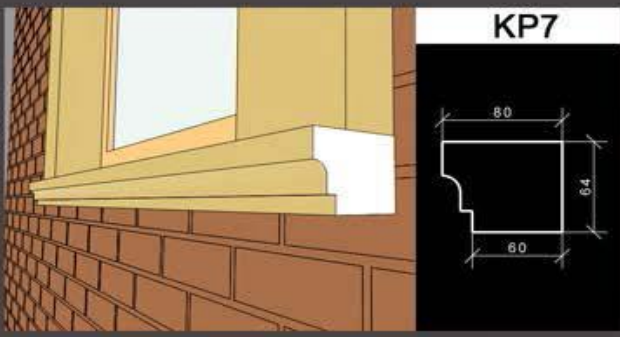

Также принимаются заказы на выполнение изделий по индивидуальным эскизам



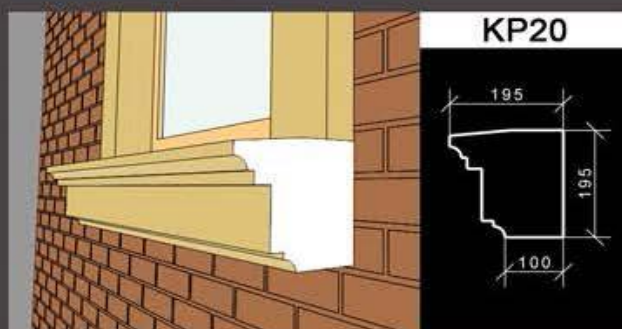
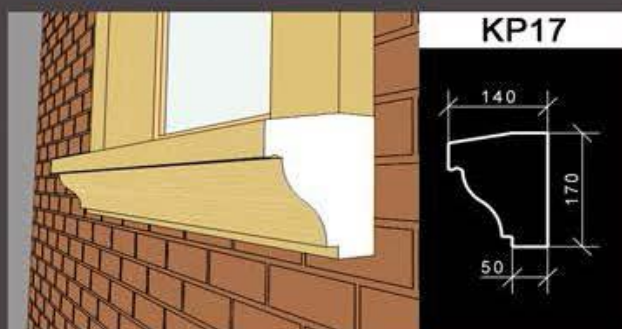
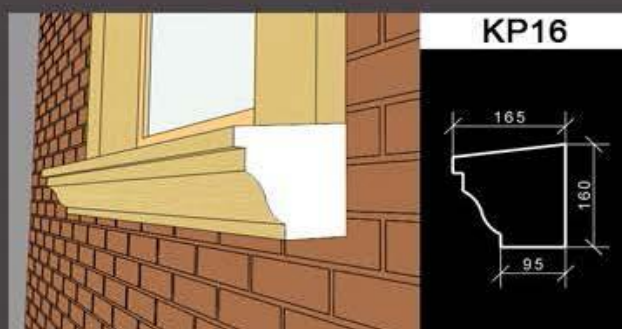
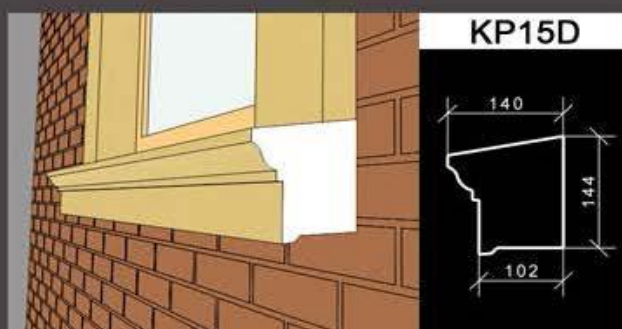
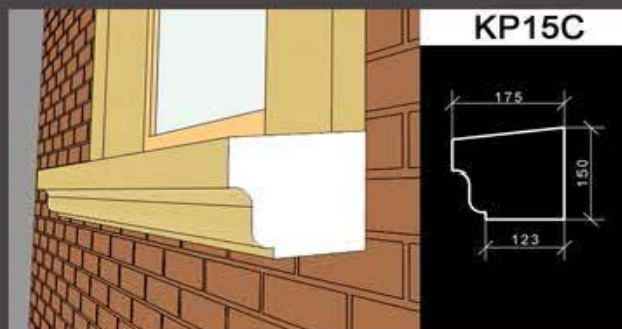
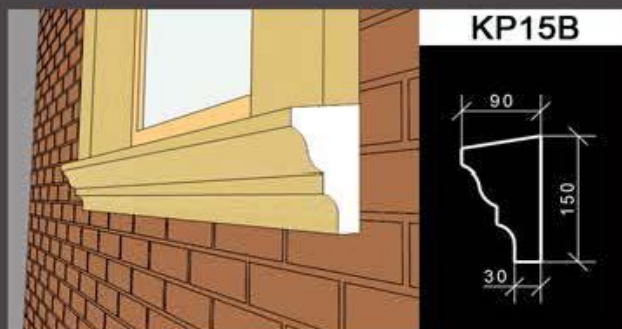
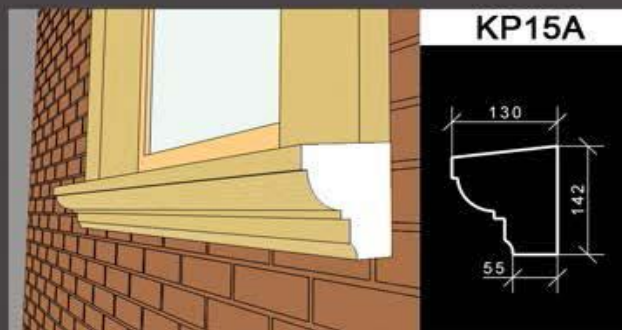
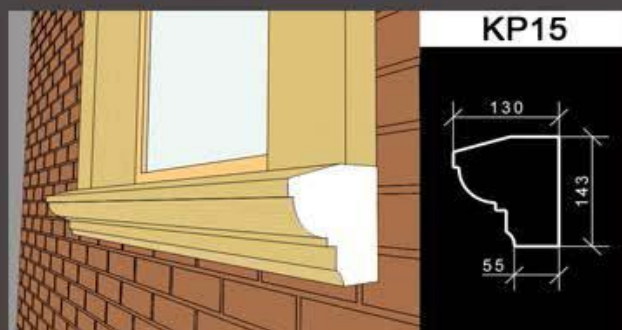
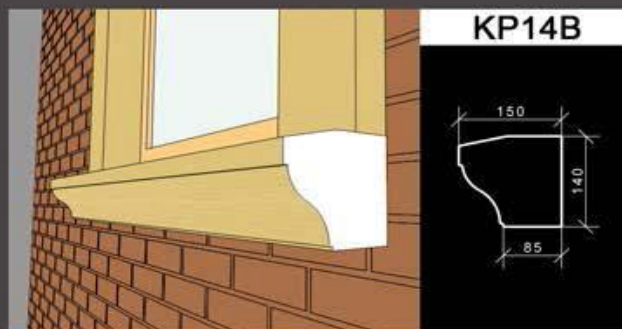
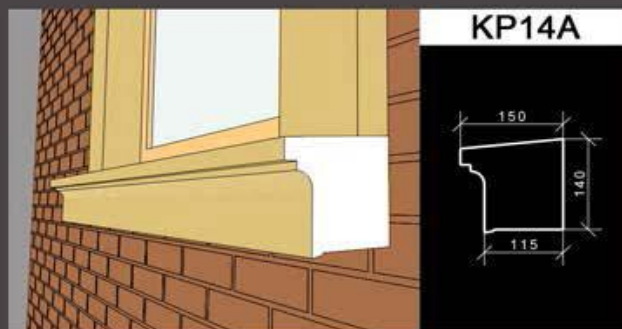

# Карнизы надоконные

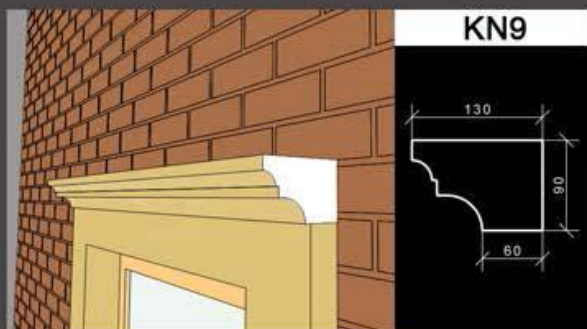

KN9

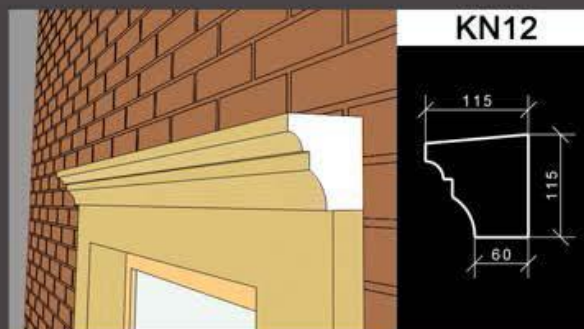

KN12

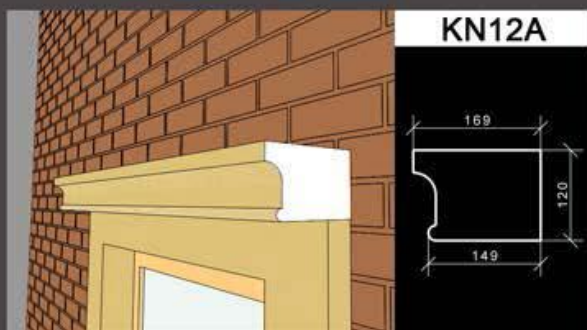

KN12A



KN14

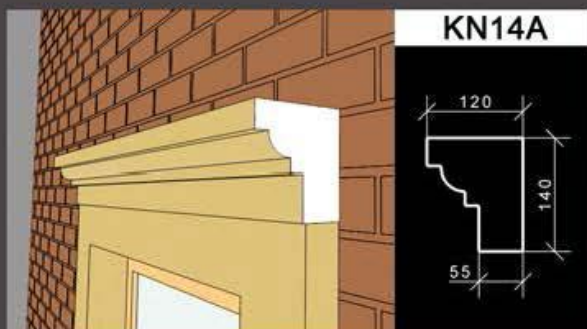

KN14A

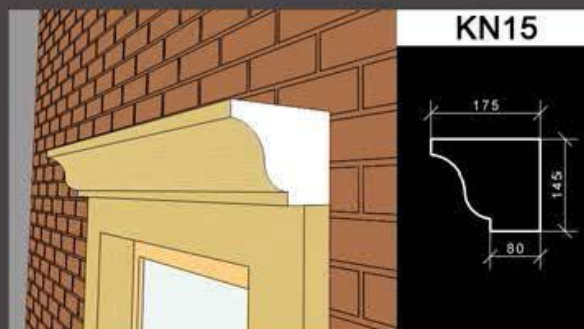

KN15



Также принимаются заказы на выполнение изделий по индивидуальным эскизам

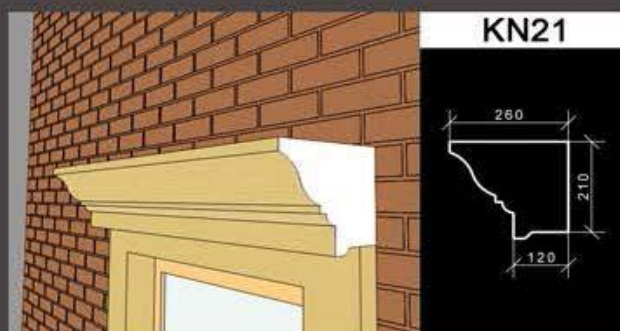
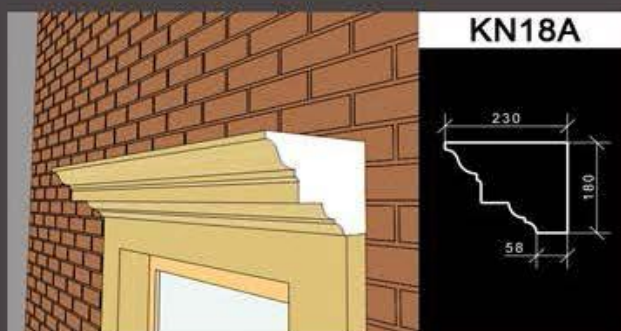
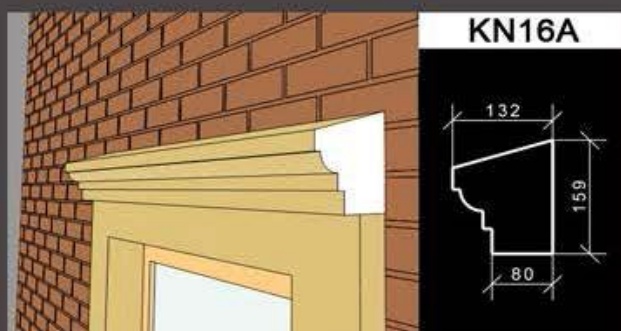
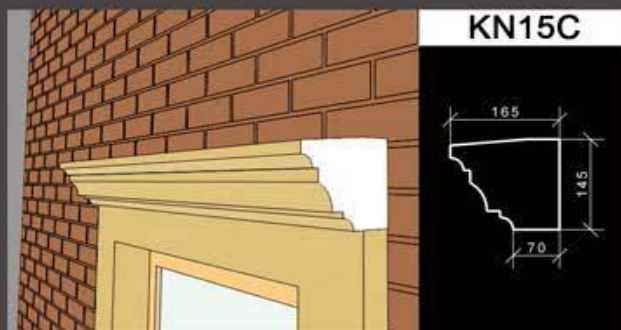
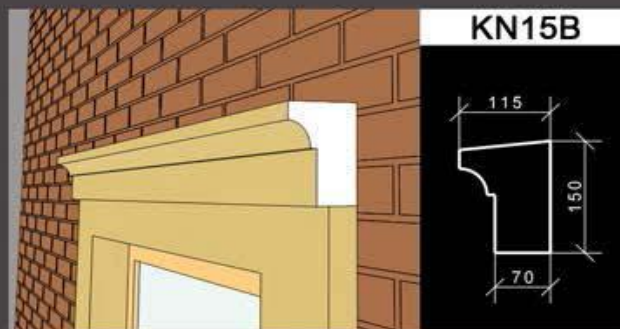
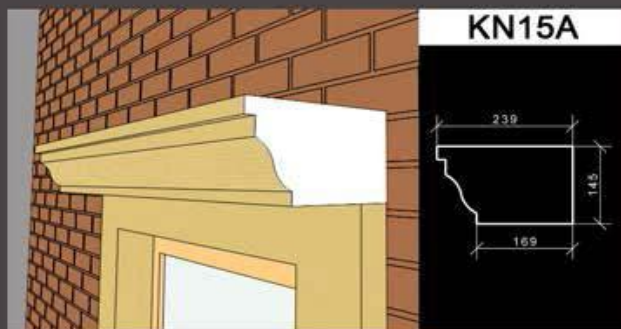

Также принимаются заказы на выполнение изделий по индивидуальным эскизам

# Карнизы междуэтажные

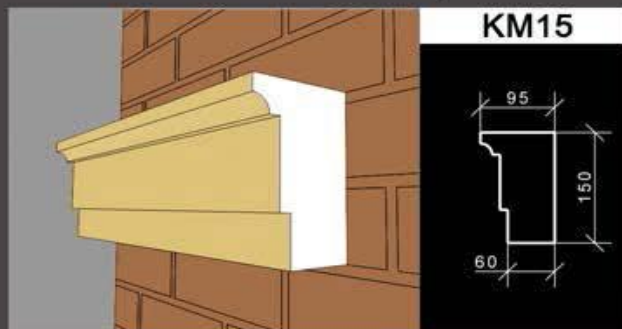

**KM15**

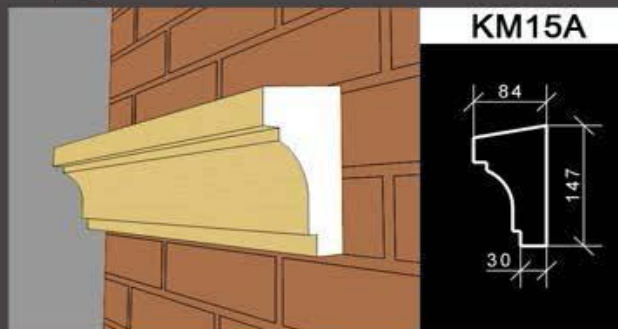

**KM15A**

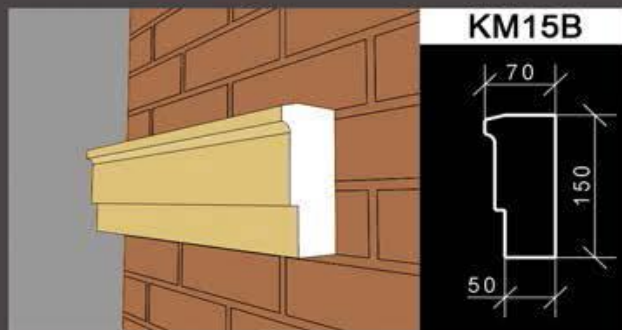

**KM15B**

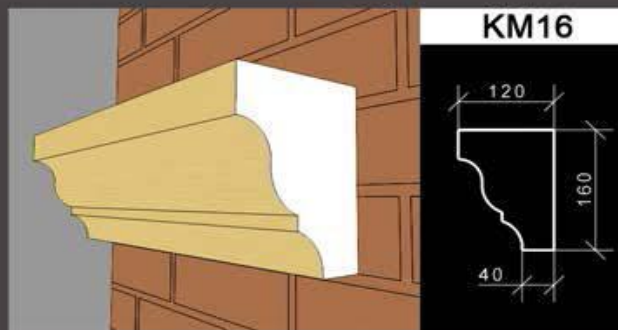

**KM16**

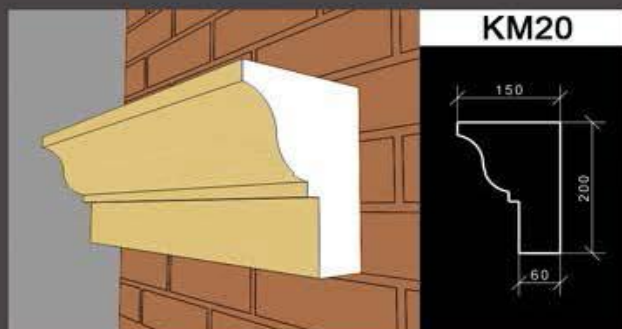

**KM20**

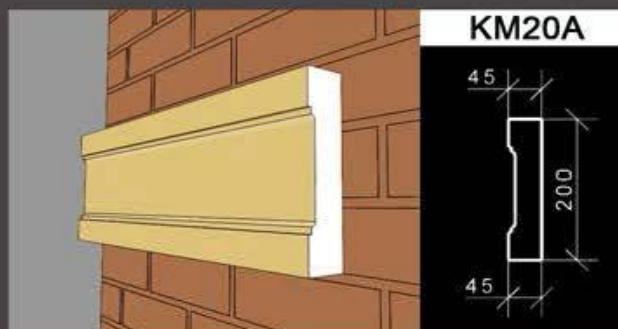
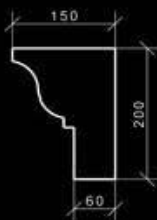

**KM20A**

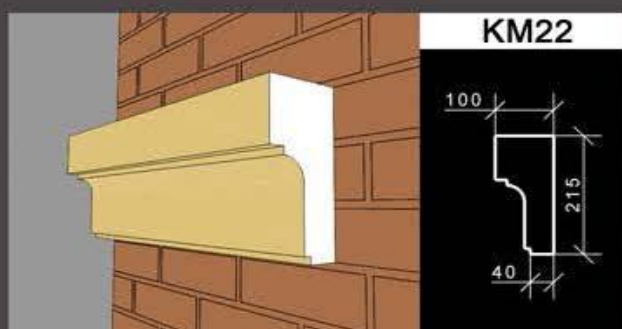
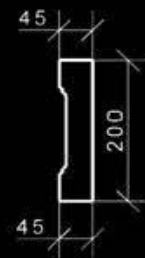

**KM22**

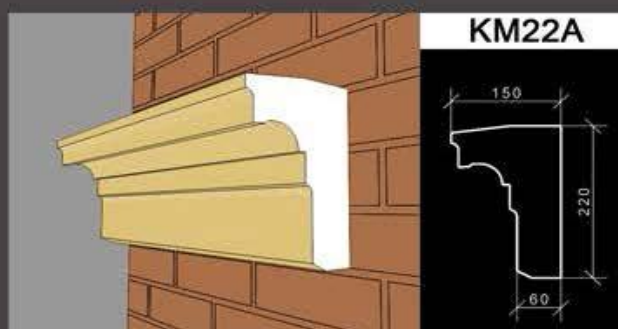
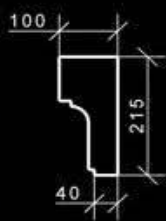

**KM22A**

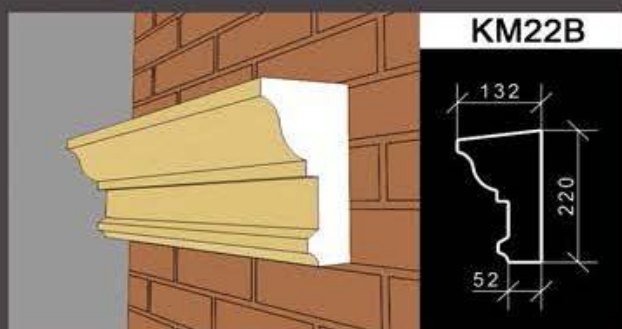

**KM22B**

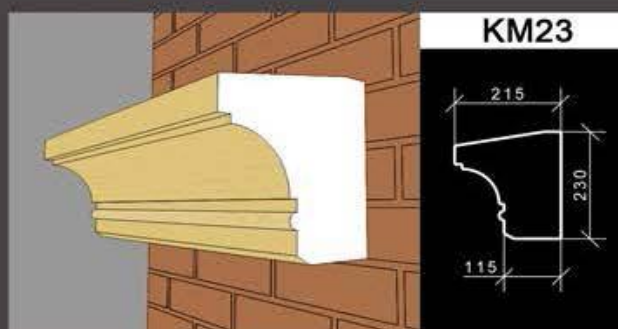

**KM23**



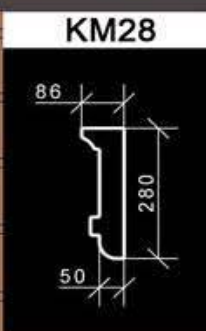
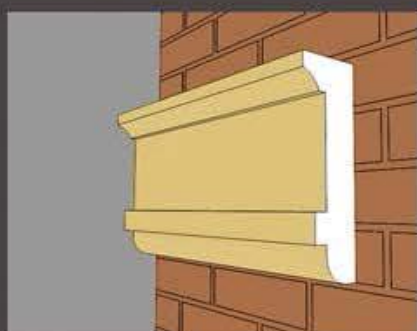
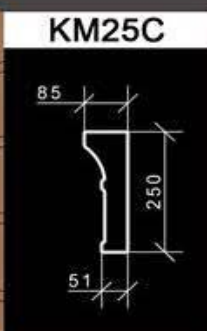
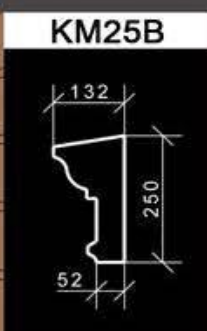
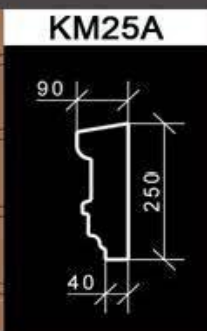
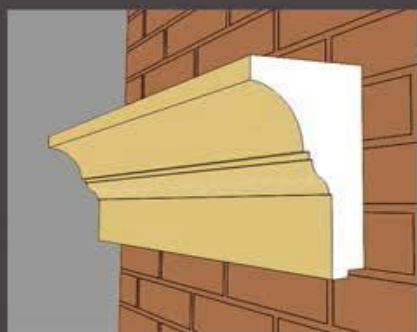
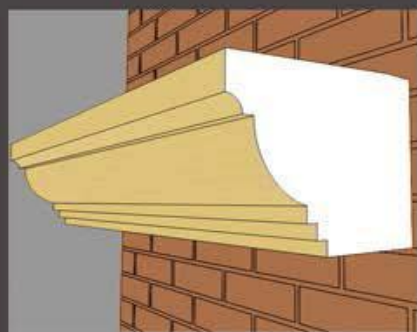
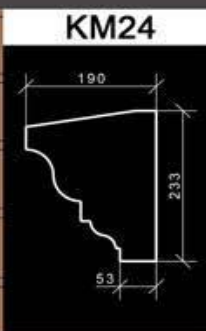
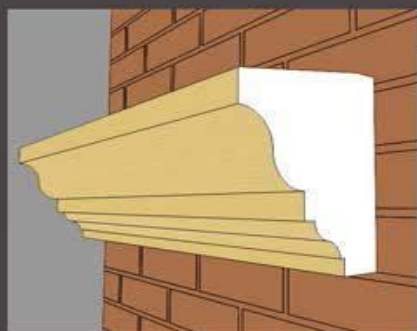
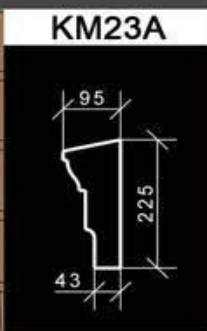
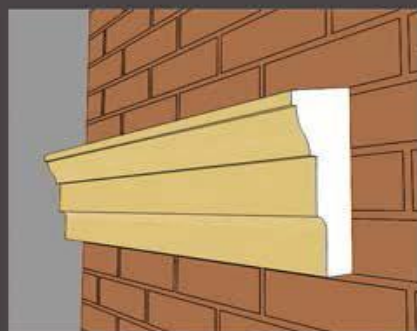

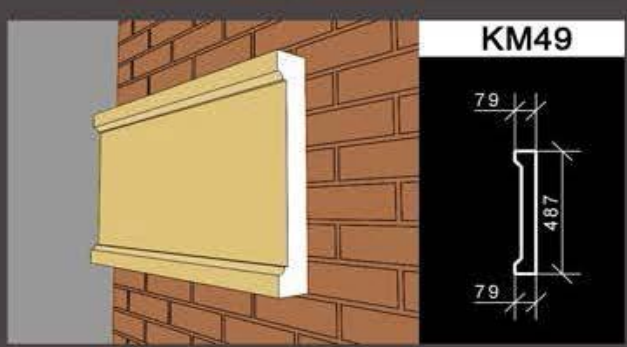
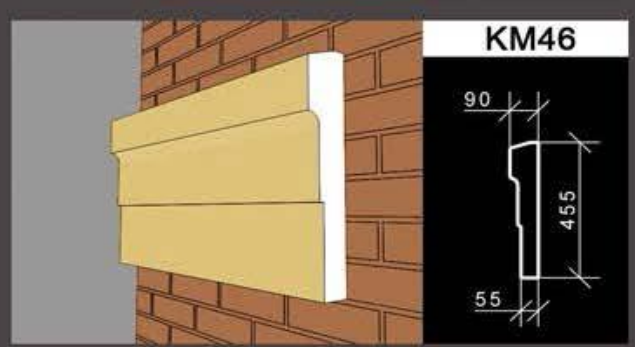
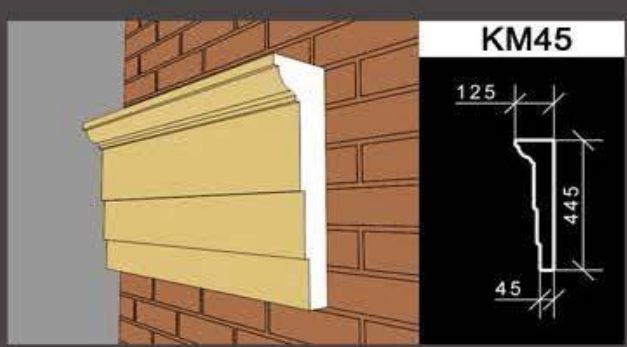
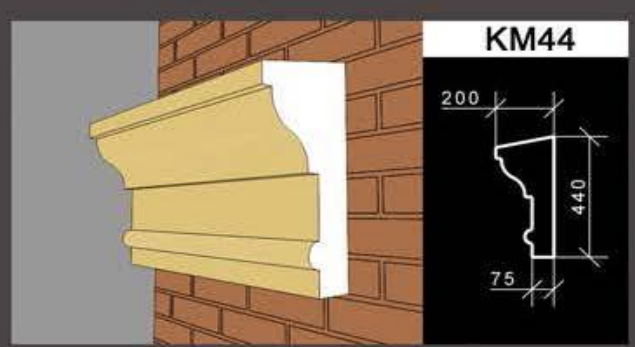
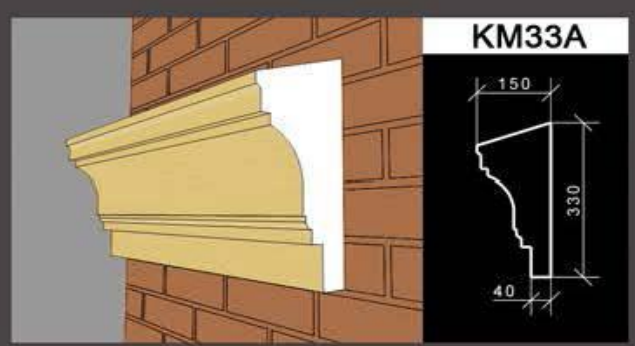
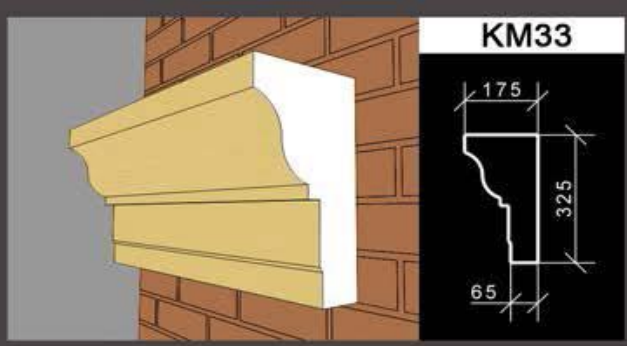
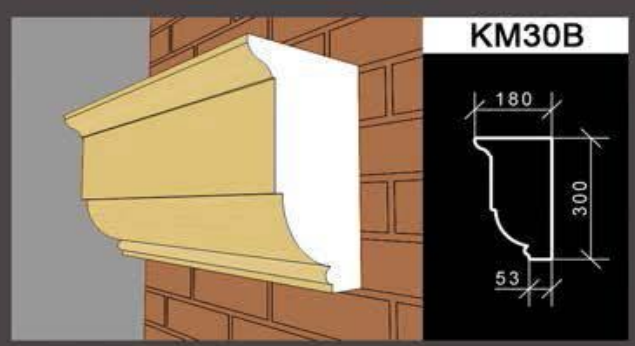

Также принимаются заказы на выполнение изделий по индивидуальным эскизам



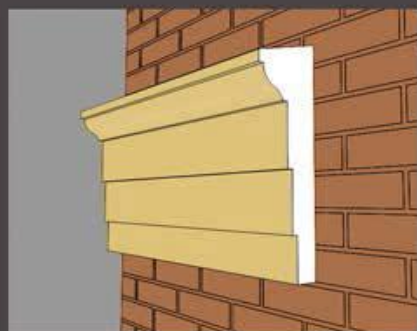

**KM49A**



**KM55**

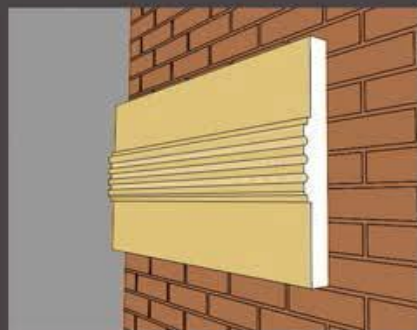

**KM56**

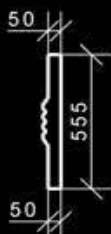

**Карнизы венчающие**



**KV5, KV30SB**

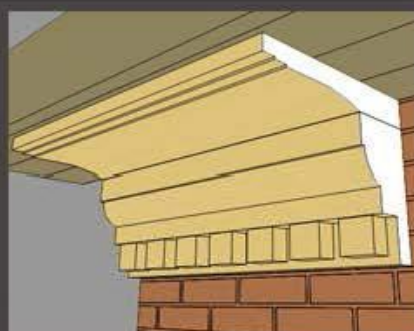

**KV7, KV30SB**



**KV9, KV28A**

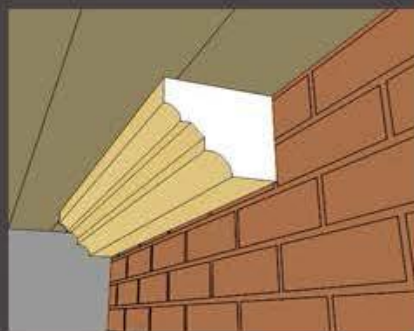

**KV14**

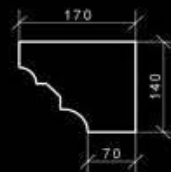

**KV14A, KV30SB**

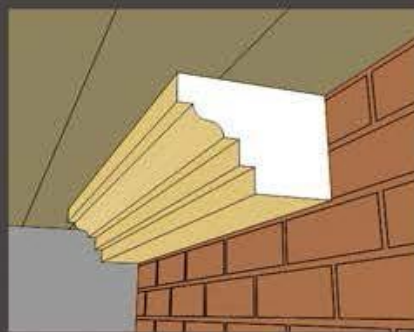

**KV15**



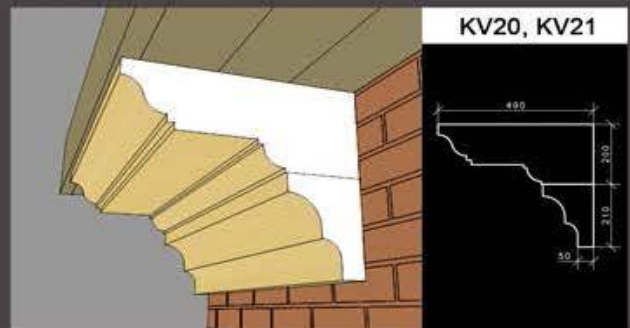
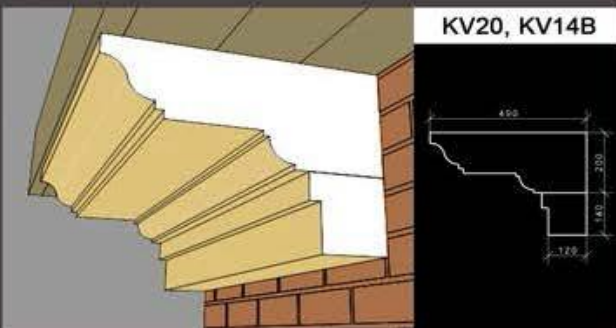
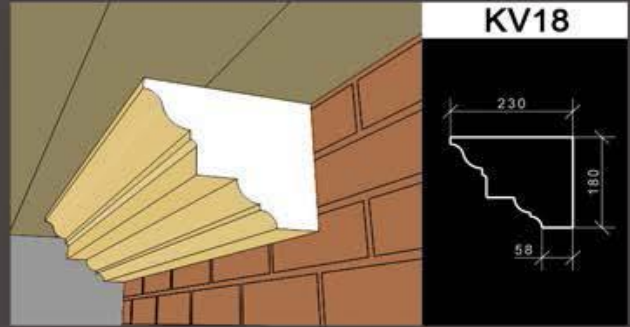
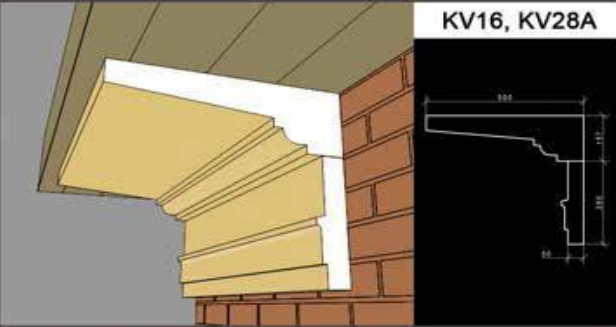
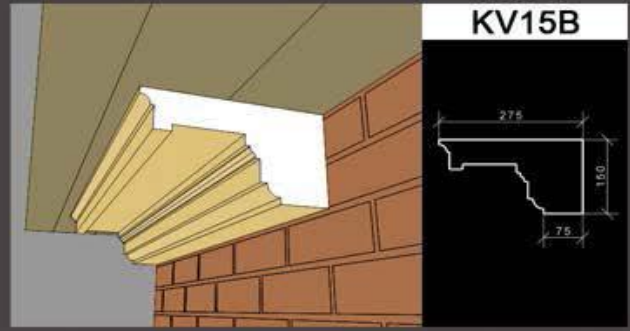
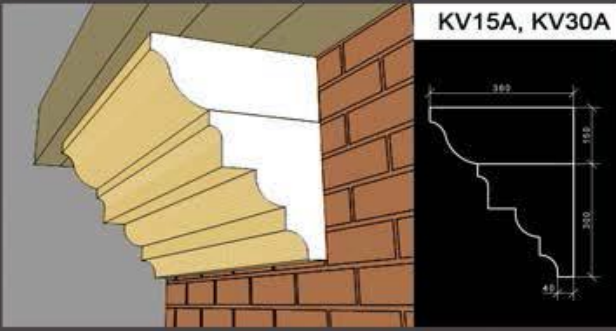

Также принимаются заказы на выполнение изделий по индивидуальным эскизам

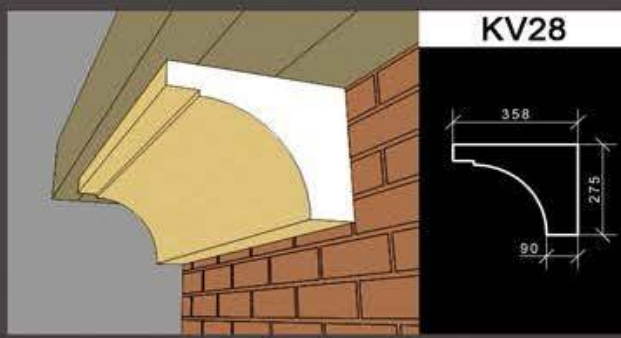
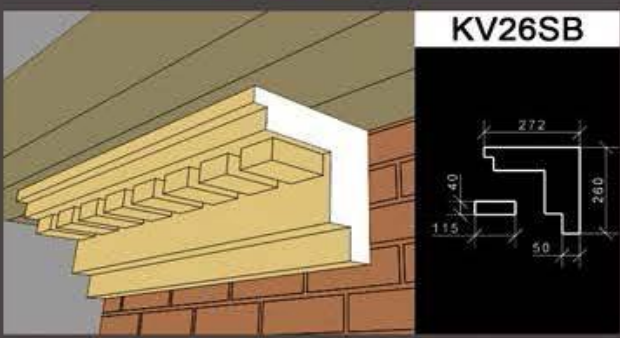
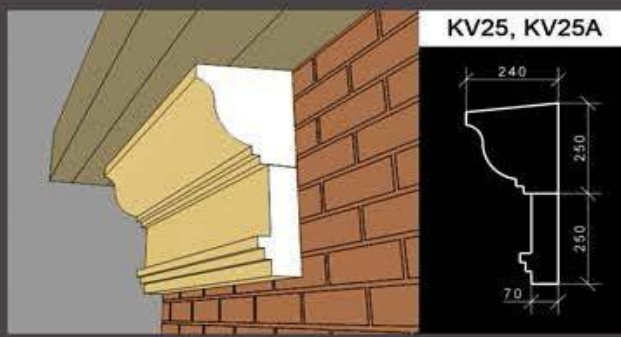
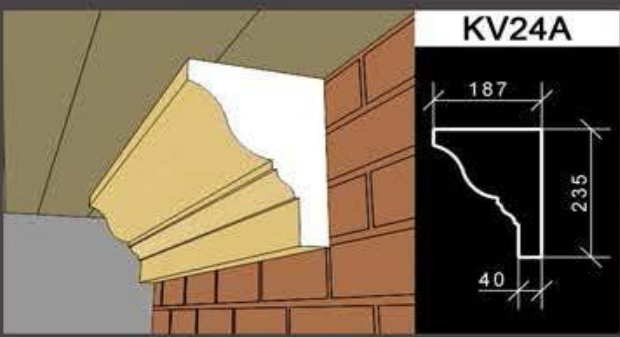
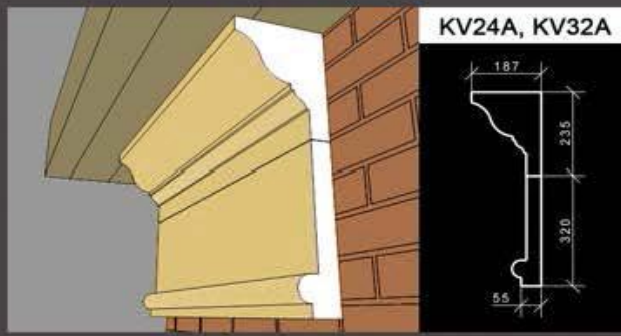
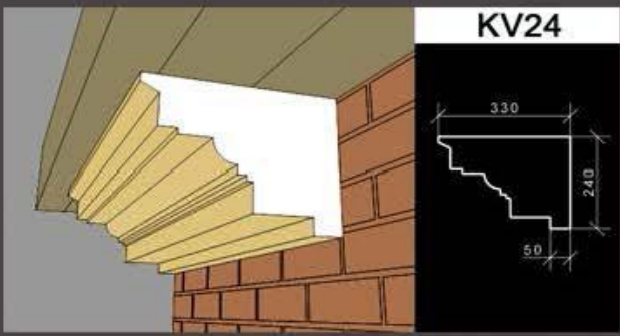
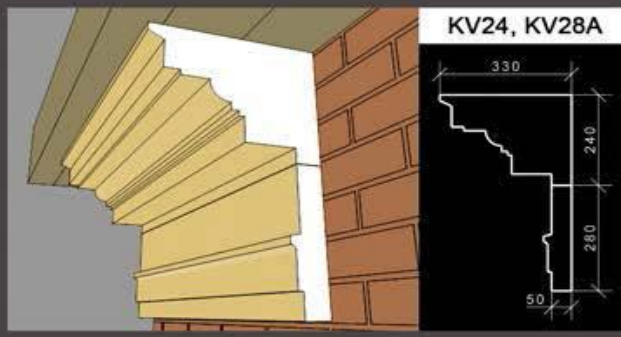
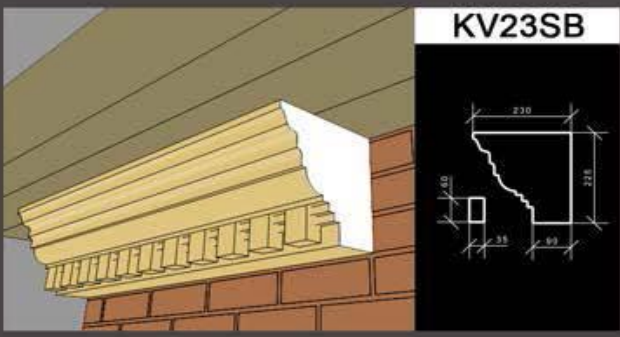
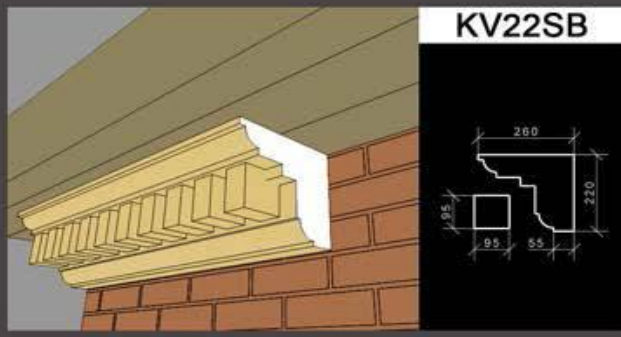
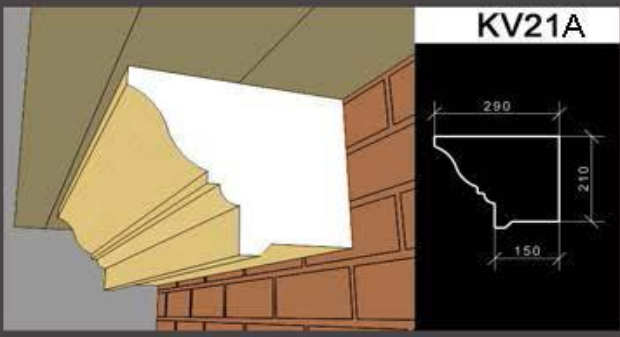

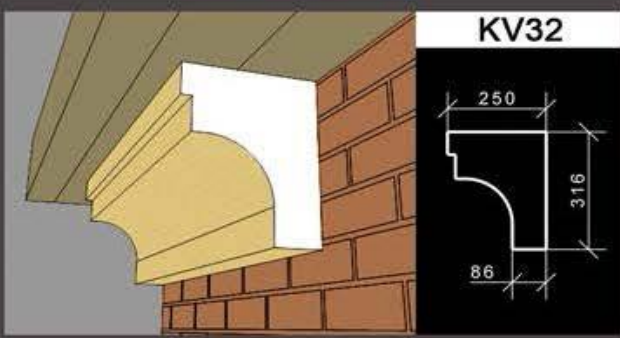
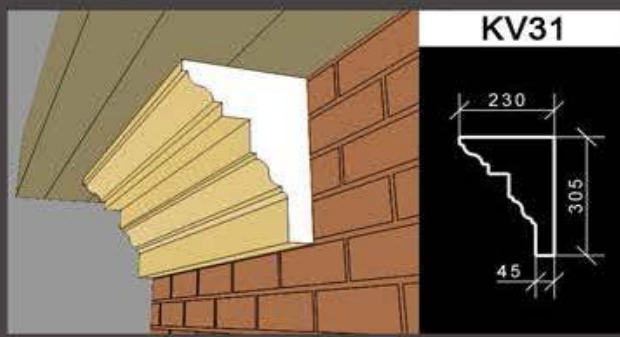
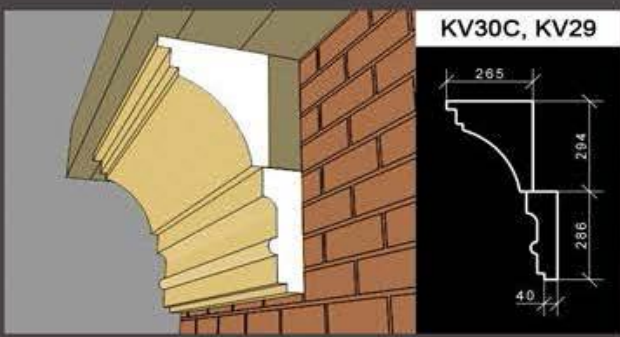
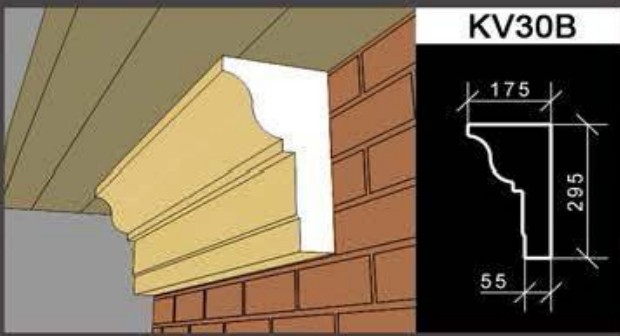
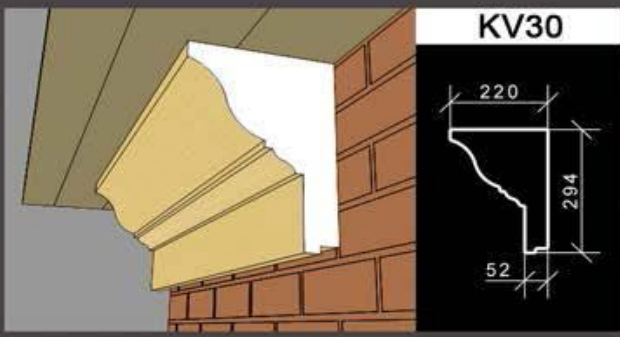
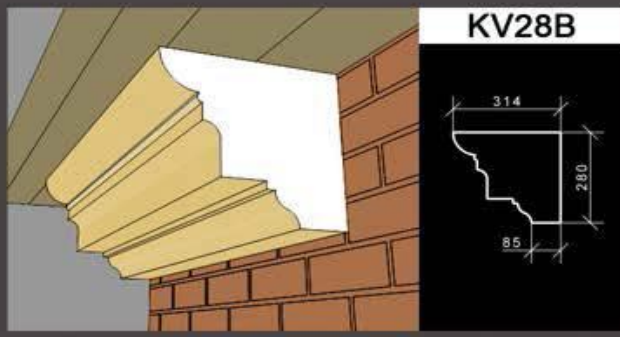
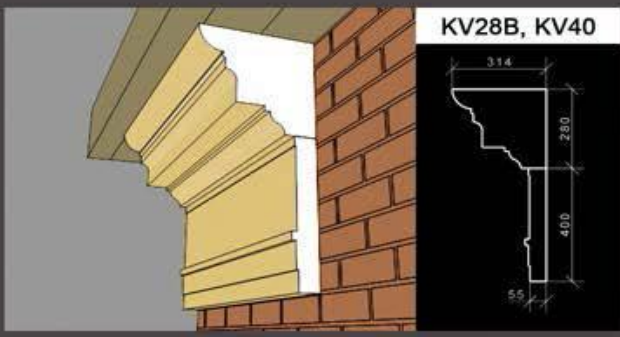

Также принимаются заказы на выполнение изделий по индивидуальным эскизам

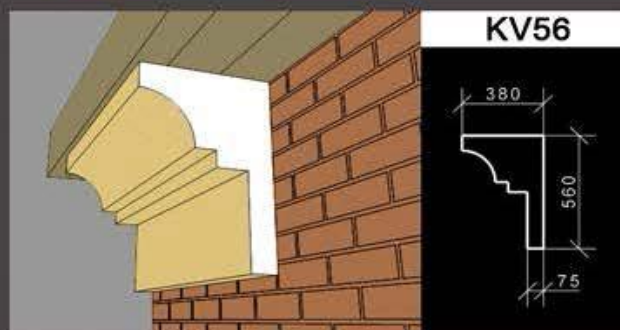
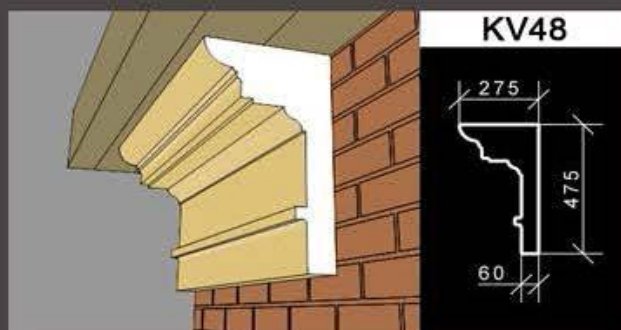
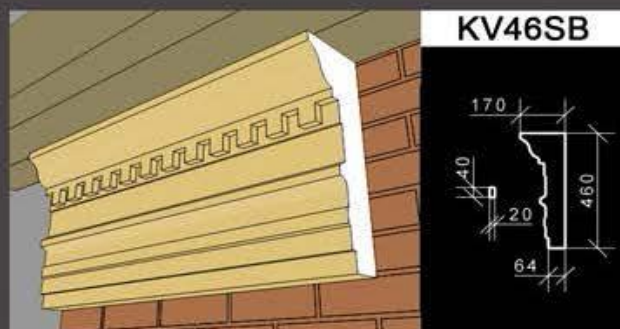
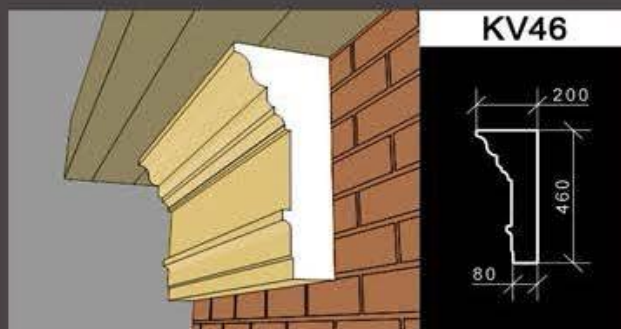
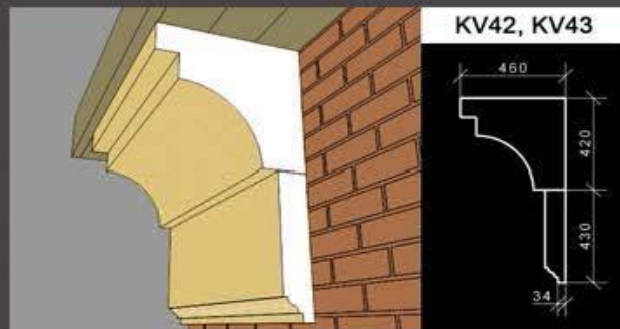
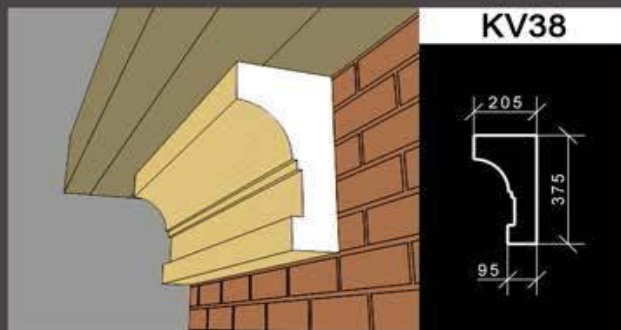
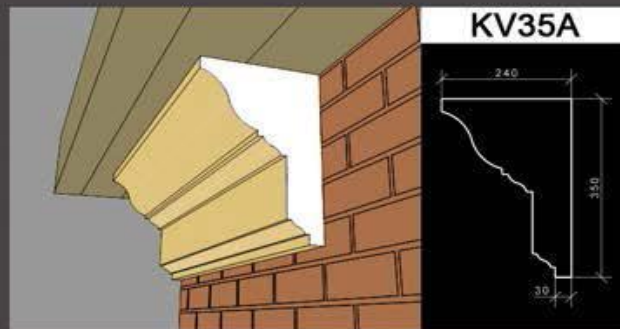
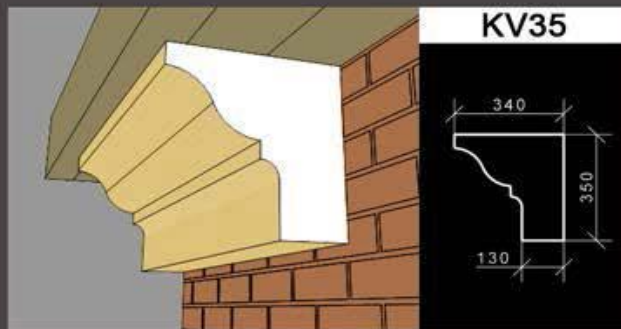

# Оконные и дверные наличники

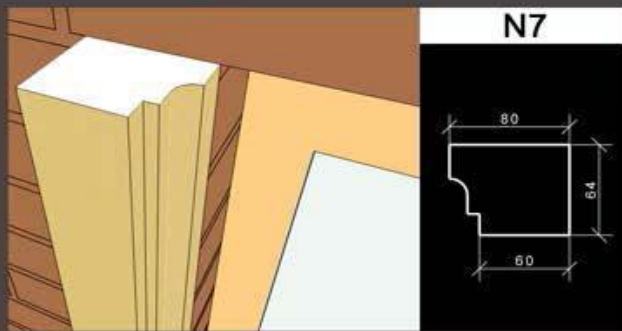

N7

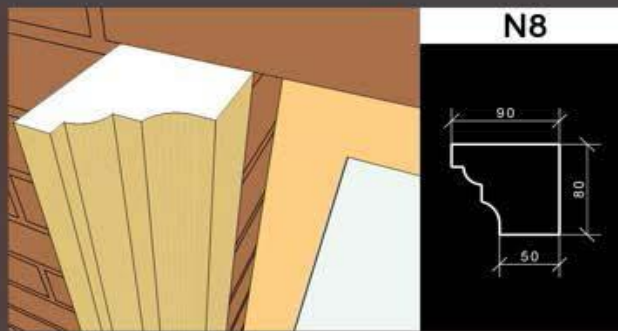
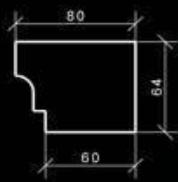

N8



N8A



N10



N10A



N10B

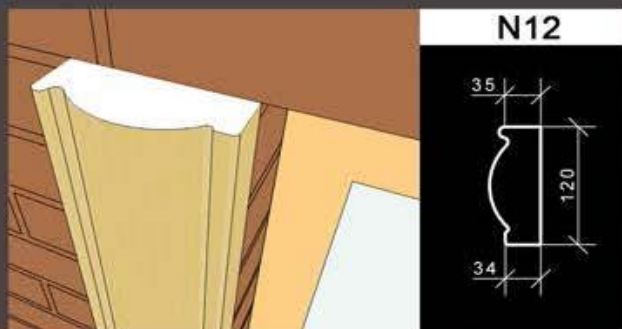

N12

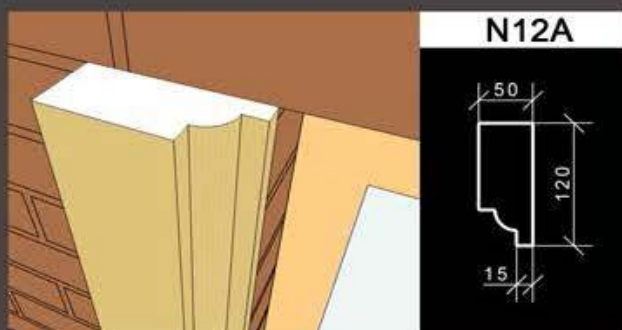

N12A



Также принимаются заказы на выполнение изделий по индивидуальным эскизам

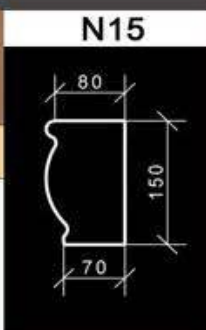
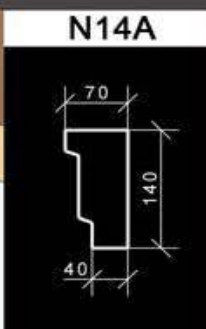
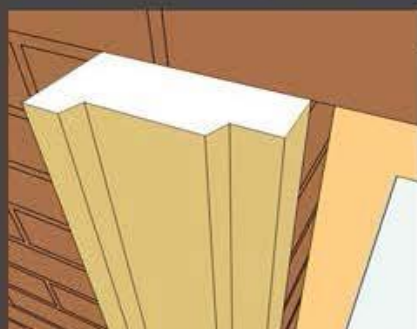
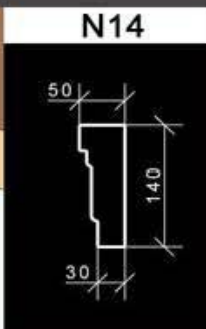
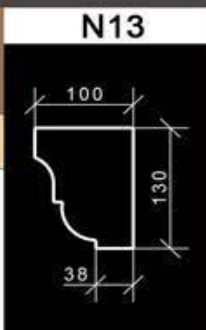
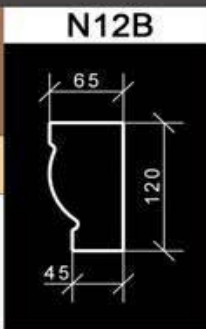

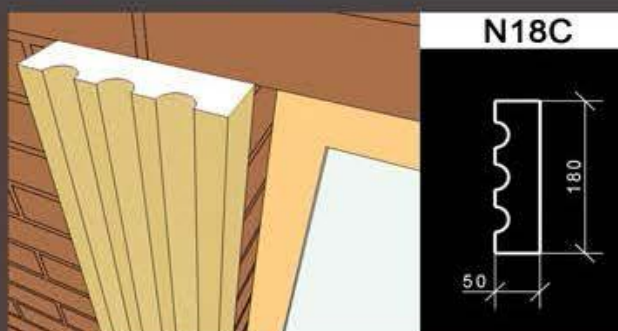
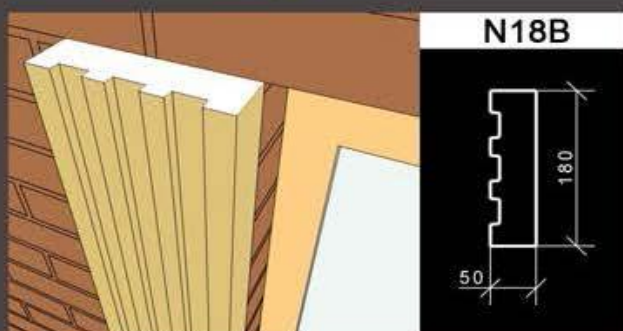
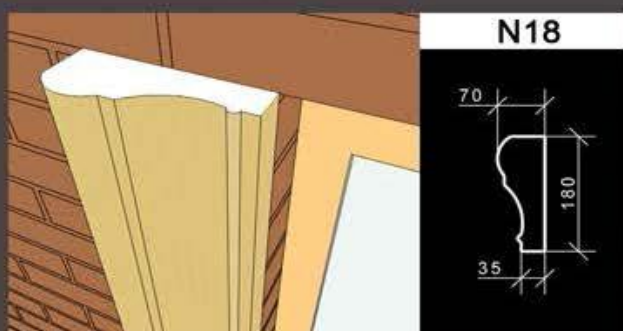
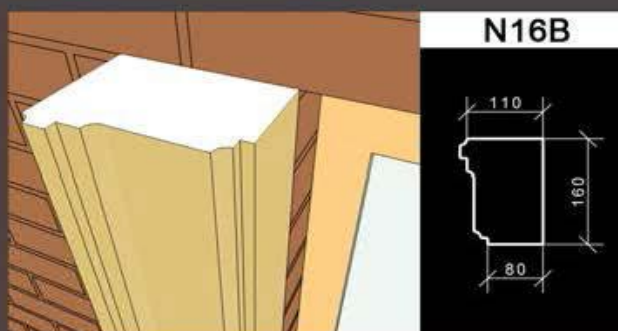
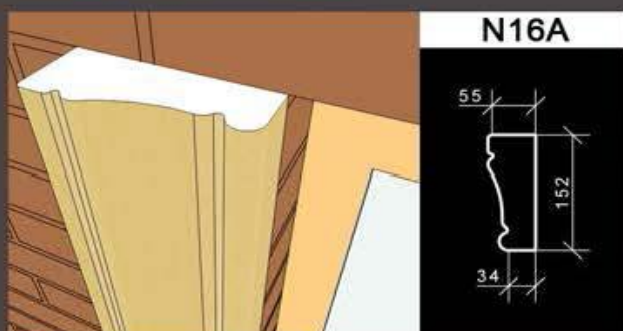
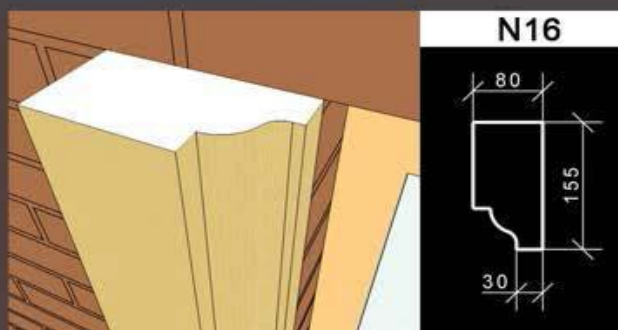
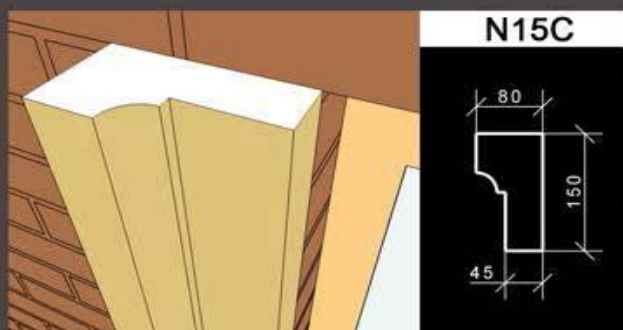
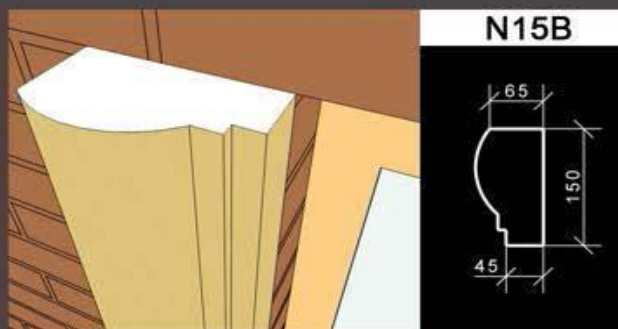
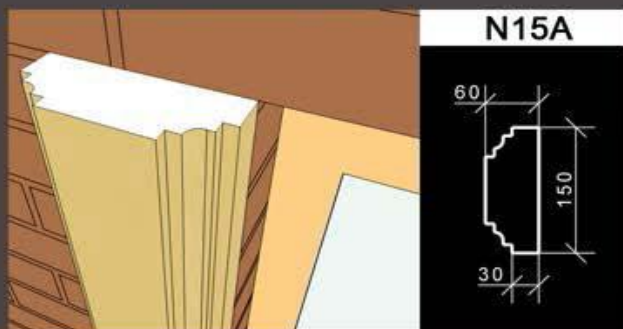



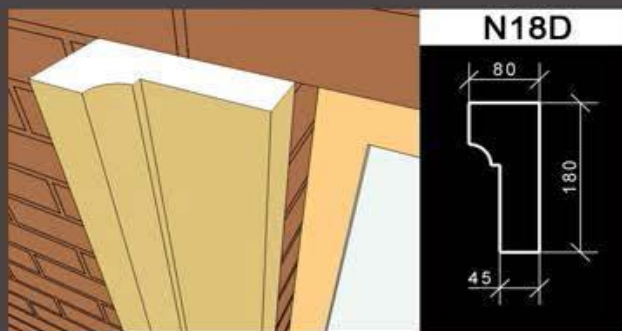

N18D

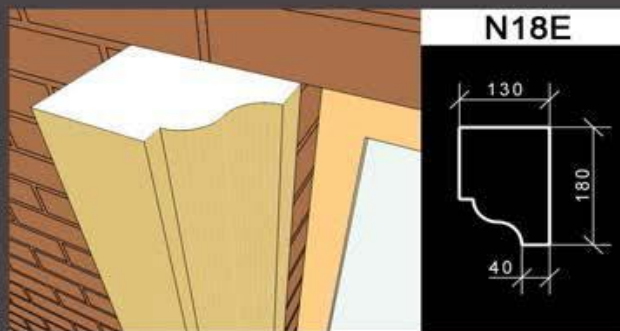

N18E

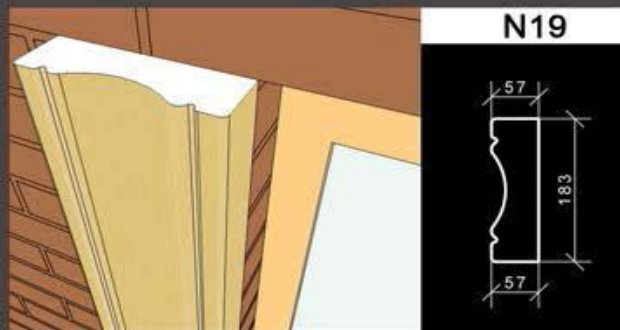

N19

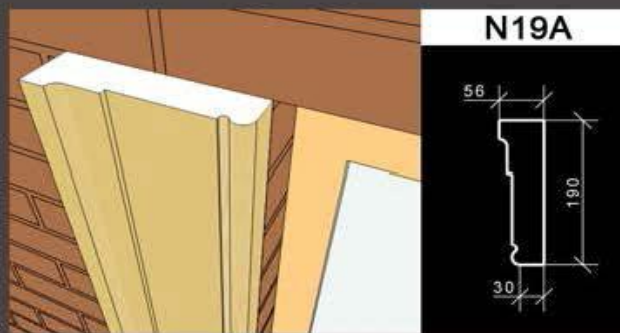

N19A



N20

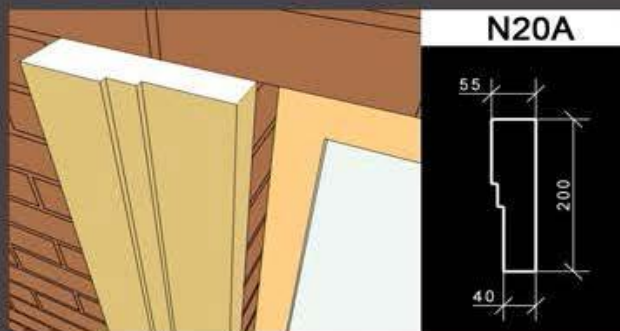

N20A



N20B



N21

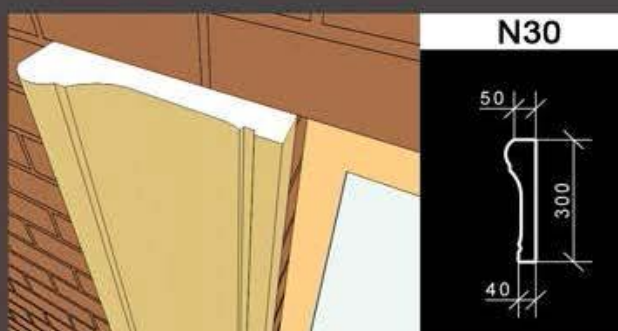
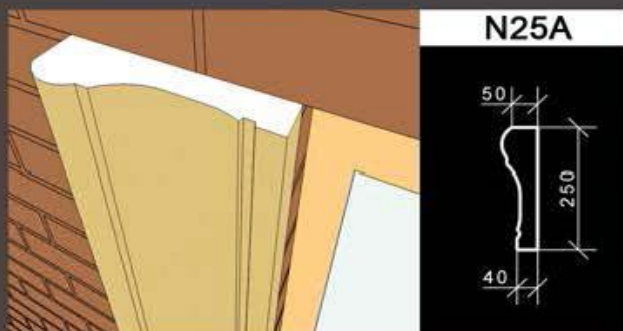
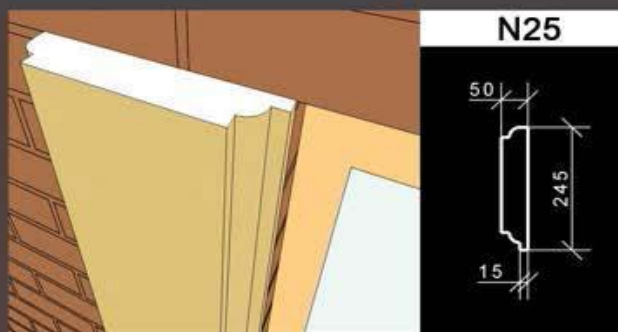
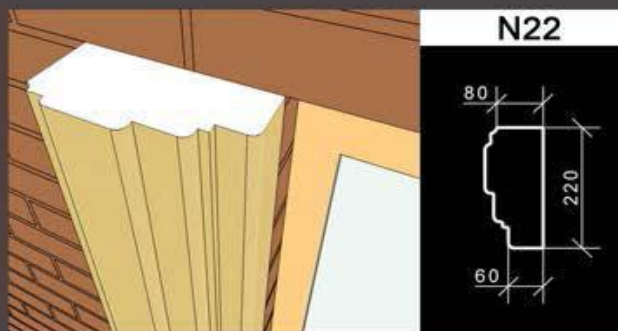
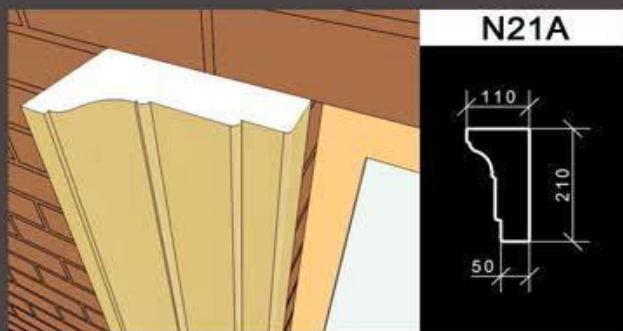

# Откосы / отливы / замковые камни

ОТКОСЫ, ОТЛИВЫ,  
ЗАМКОВЫЕ КАМНИ

28

тел.: 8 (843) 258-82-77  
www.kaveon.ru e-mail: info@kaveon.ru

Студия дизайна «Кавсон»

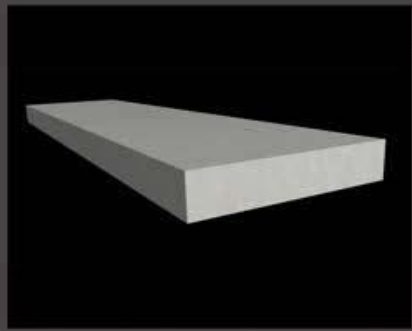

OO250x50



OO250x60A



OP30S

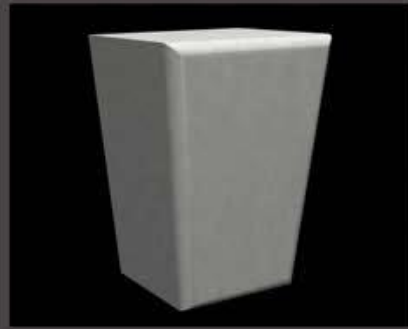

FZ20CW



FZ22S

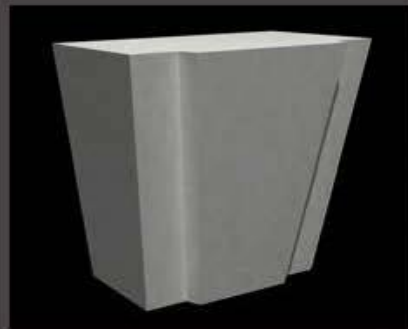

FZ25NM

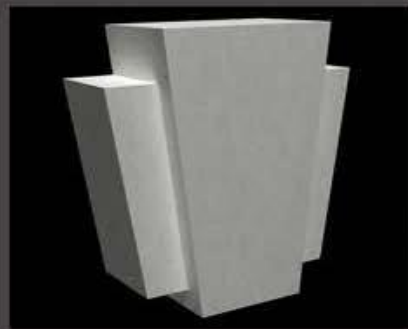

FZ25Y

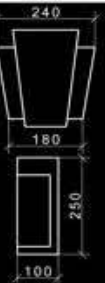

FZ27S



FZ30B

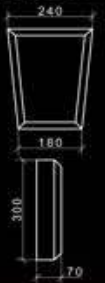

Также принимаются заказы на выполнение изделий по индивидуальным эскизам

# Замковые камни / кронштейны

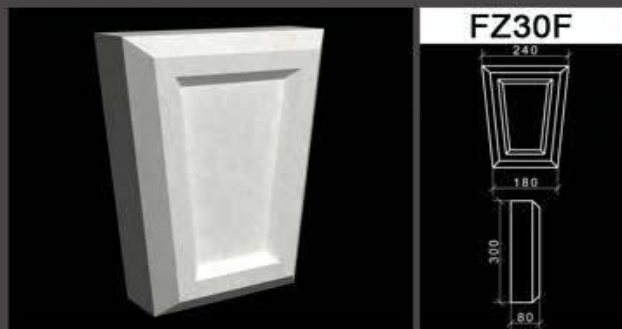

**FZ30F**

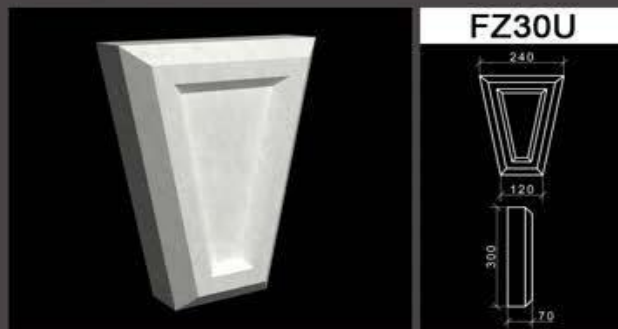

**FZ30U**

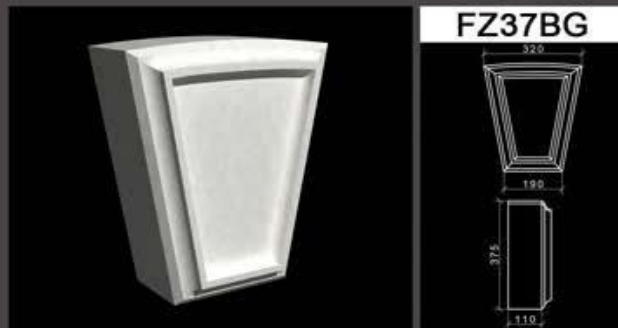

**FZ37BG**

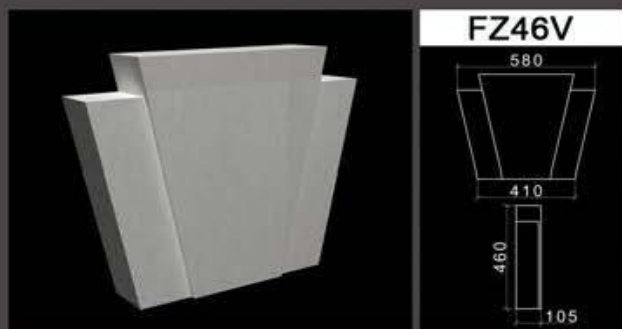

**FZ46V**

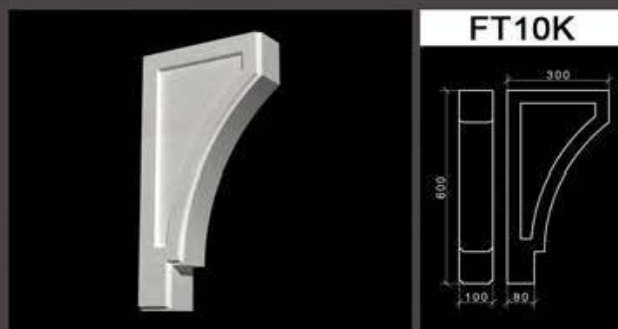
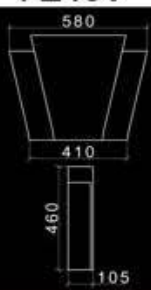

**FT10K**

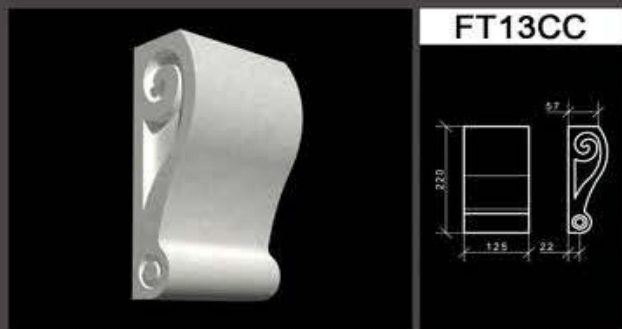

**FT13CC**

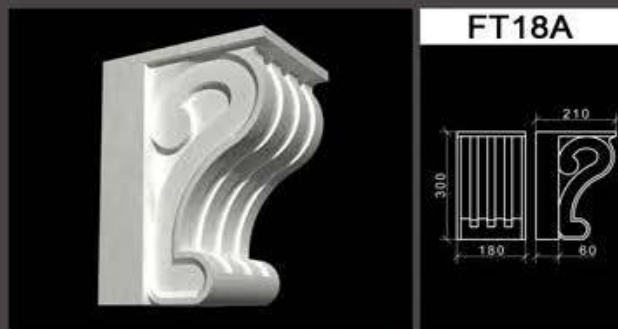
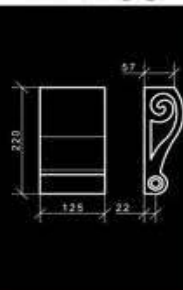

**FT18A**

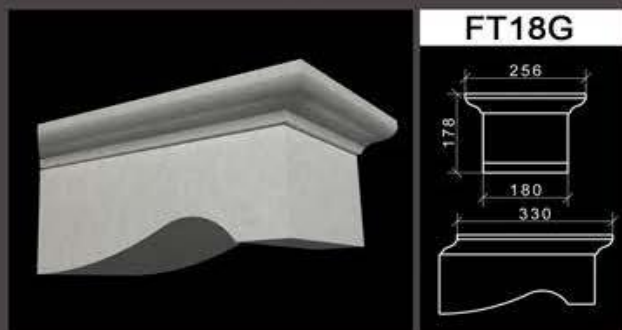
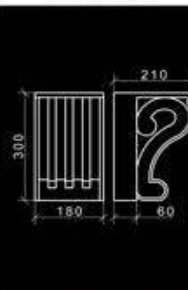

**FT18G**

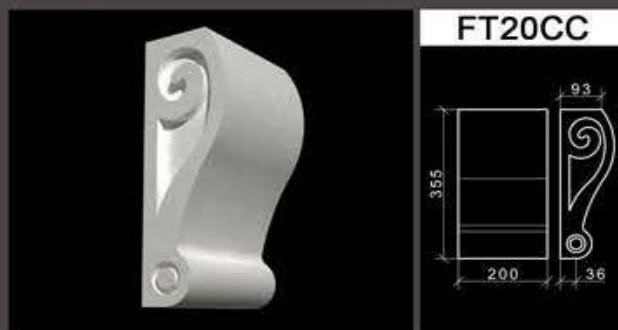
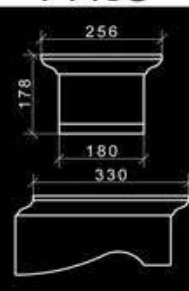

**FT20CC**

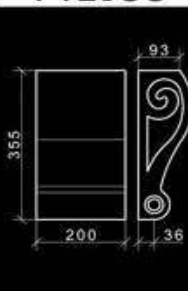

ЗАМКОВЫЕ КАМНИ,  
КРОНШТЕЙНЫ

29

тел.: 8 (843) 258-82-77  
www.kaveon.ru e-mail: info@kaveon.ru

Студия дизайна «Кавсон»



Также принимаются заказы на выполнение изделий по индивидуальным эскизам

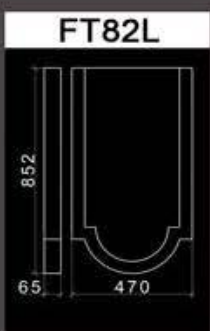
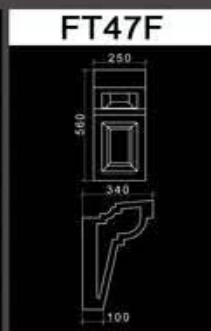
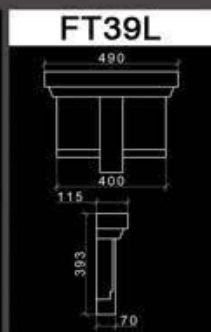
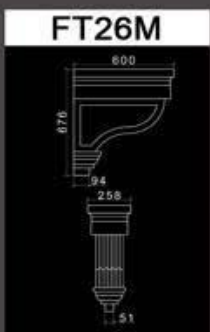
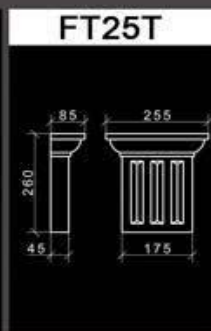

# Филенки / рустовые камни



**FF32F**

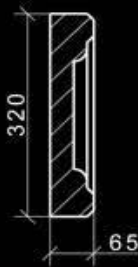

**FF42D**

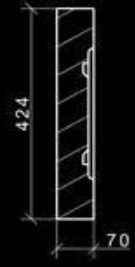

**FF44B**



**FF49FK**

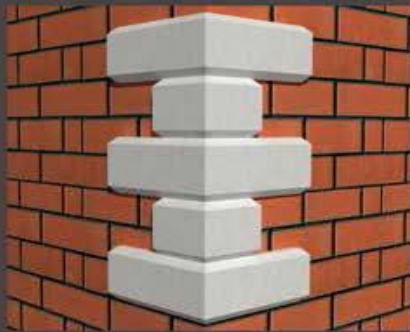
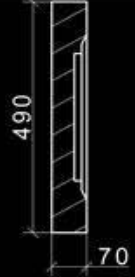

**FR12Pv1**

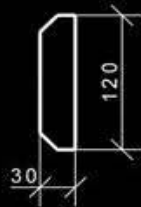

**FR12Pv2**

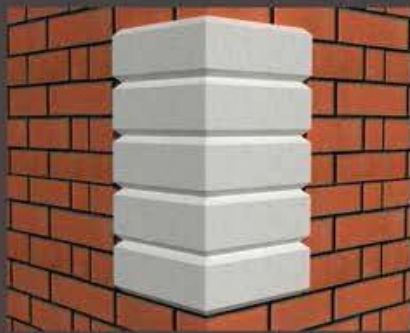

**FR12Pv3**

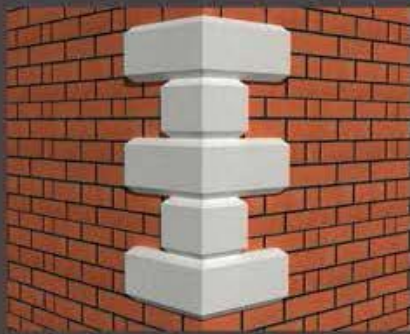

**FR20Pv1**



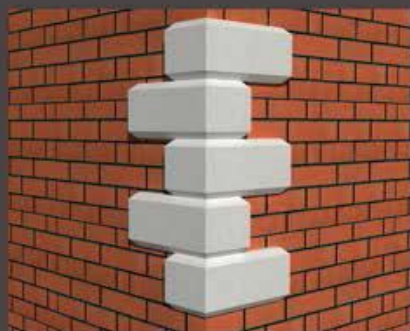

FR20Pv2

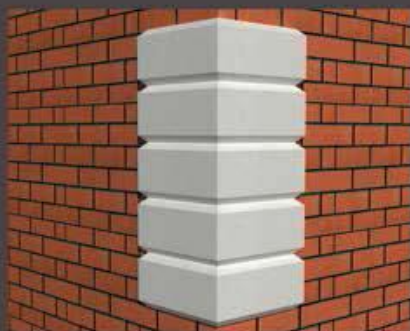

FR20Pv3

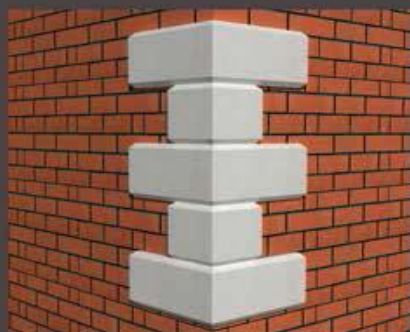

FR23Pv1

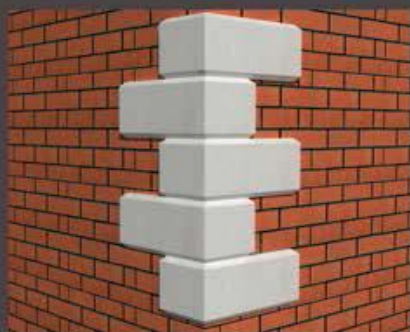

FR23Pv2

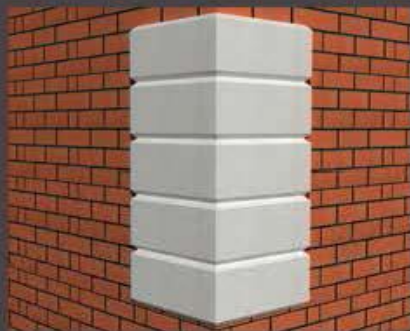

FR23Pv3

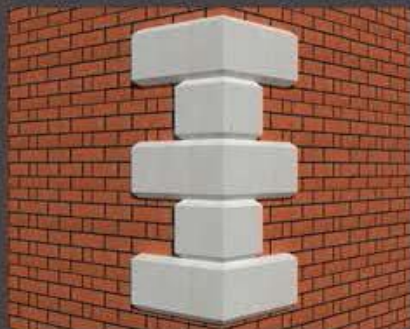

FR30Pv1

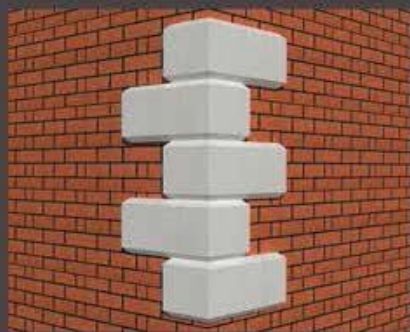

FR30Pv2



FR30Pv3





FR30RGv1

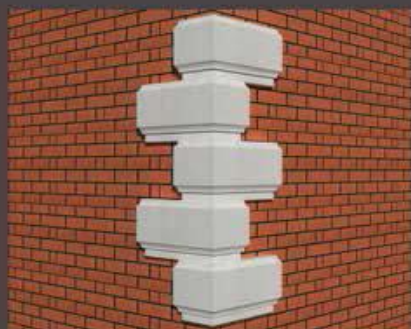

FR30RGv2



FR30RGv3



FR30PAv1



FR30PAv2



FR30PAv3





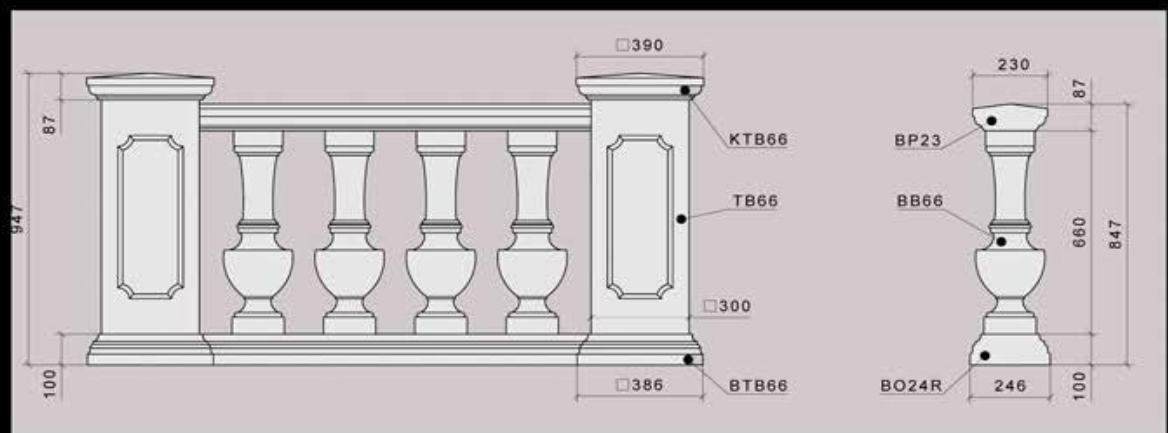
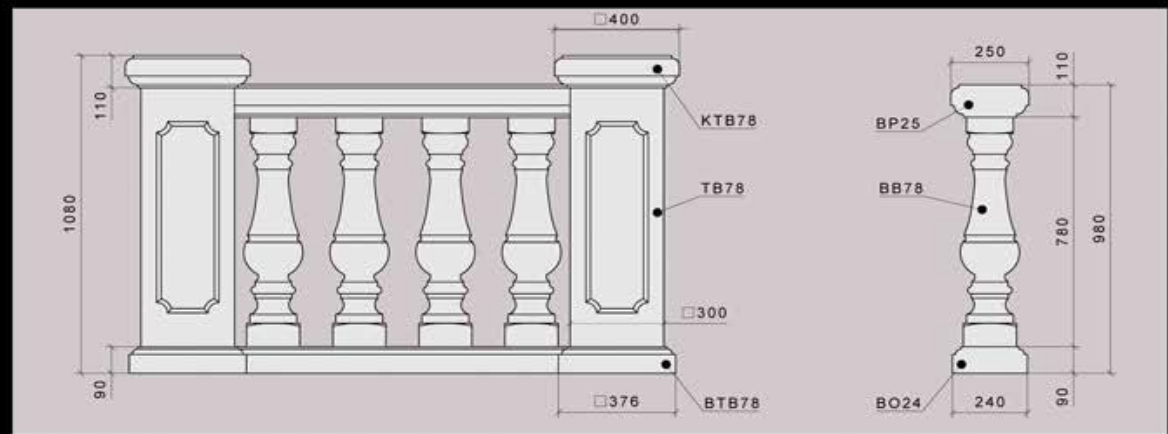

Также принимаются заказы на выполнение изделий по индивидуальным эскизам

# Балюстрада В3

BP24

BB48

TB48



BO25

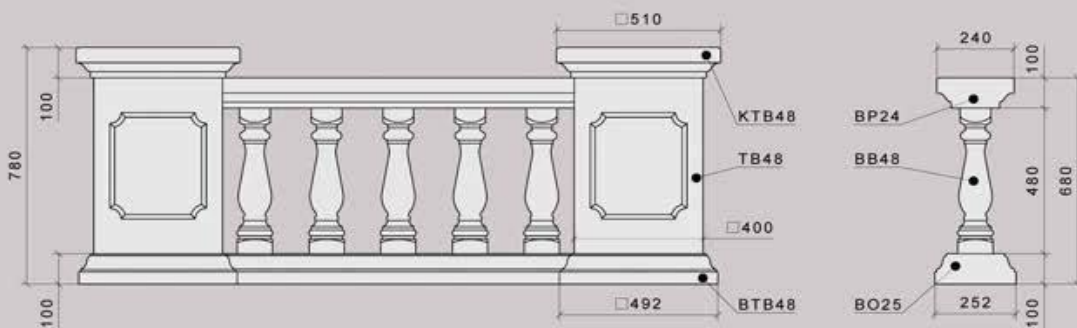

## Балюстрада В4



BP24F



BO25R



BB35



TB35

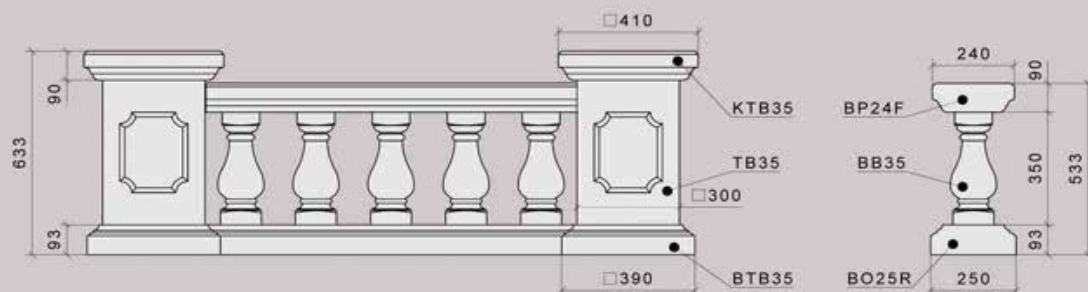

## Балюстрада В5



BP25S15



BO26



BB78A



TB78A

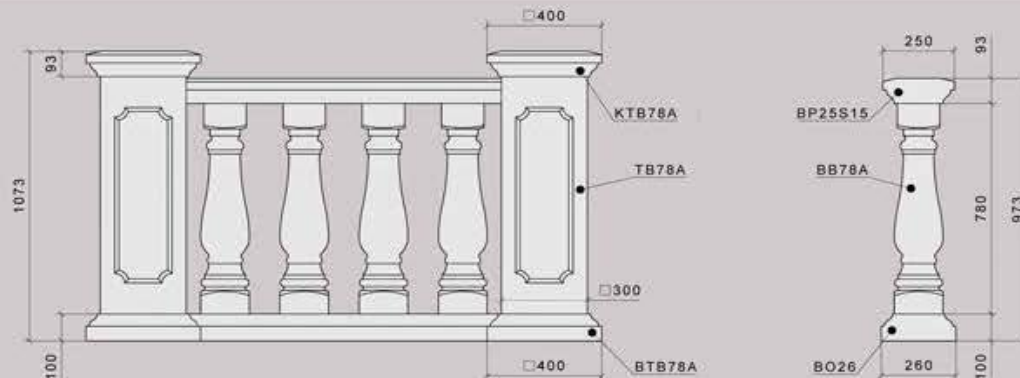

# Балюстрада В6

BP23

BB66A

TB66



BO24R

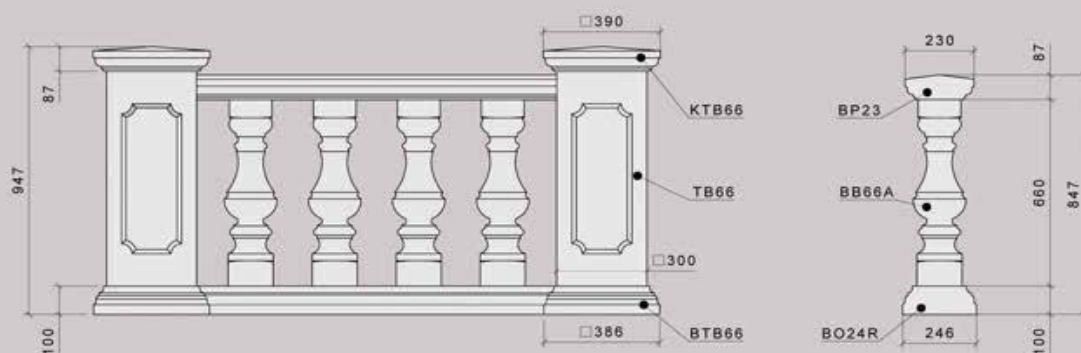

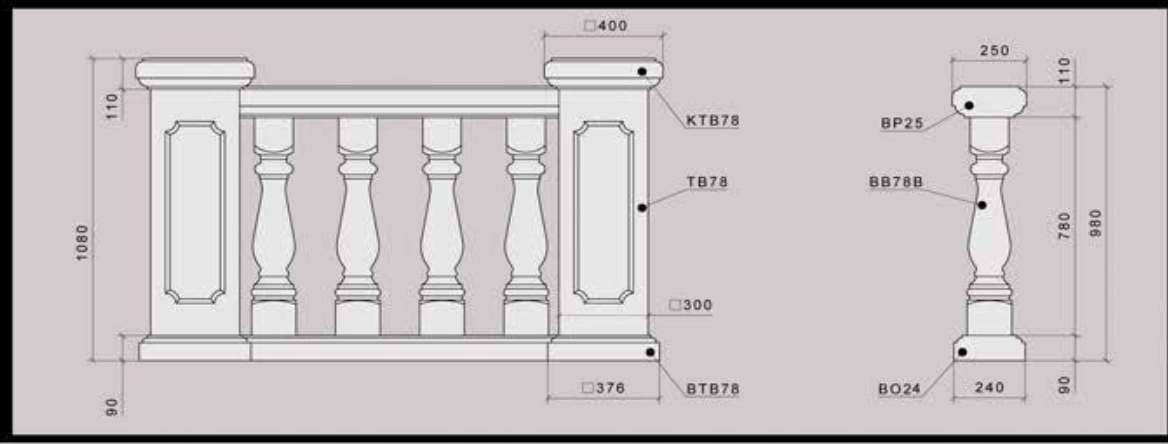

# Колонны круглые

## K160DG



## K160DK

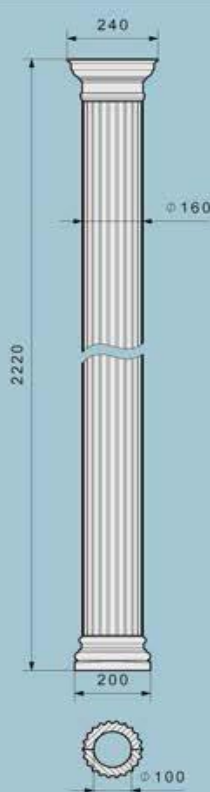

## K160DR

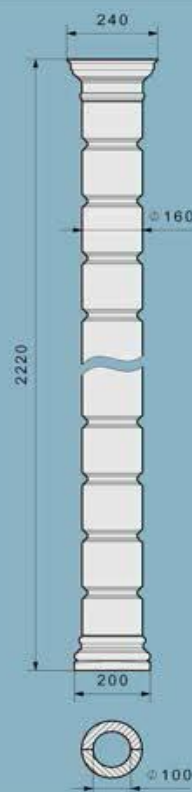

## K160KG

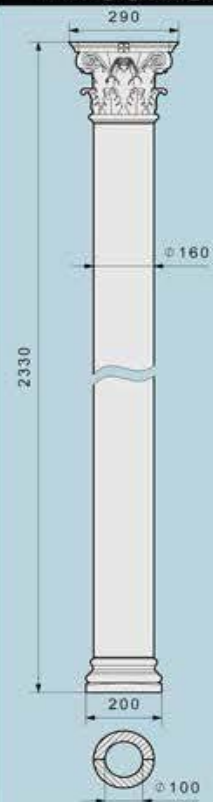

## K160KK

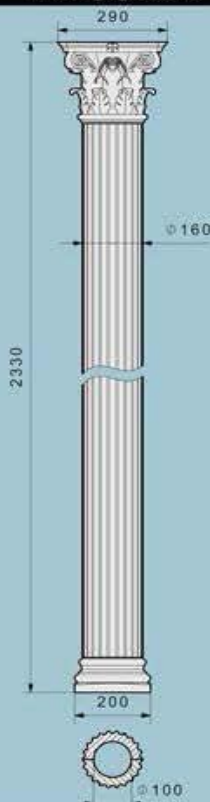

## K160KR

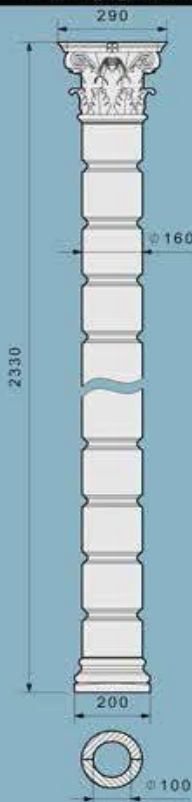

тел.: 8 (843) 258-82-77  
www.kaveon.ru e-mail: info@kaveon.ru

Студия дизайна «Кавсон»



39

КОЛОННЫ КРУГЛЫЕ

Также принимаются заказы на выполнение изделий по индивидуальным эскизам

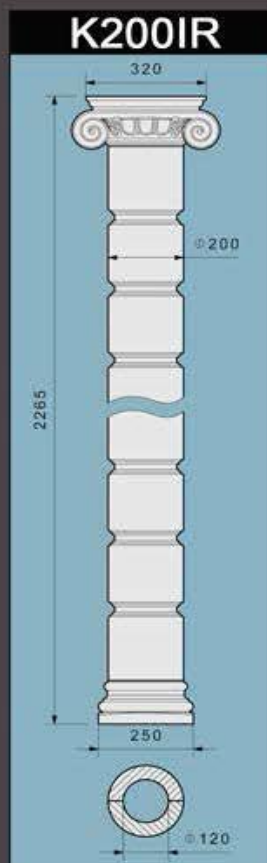
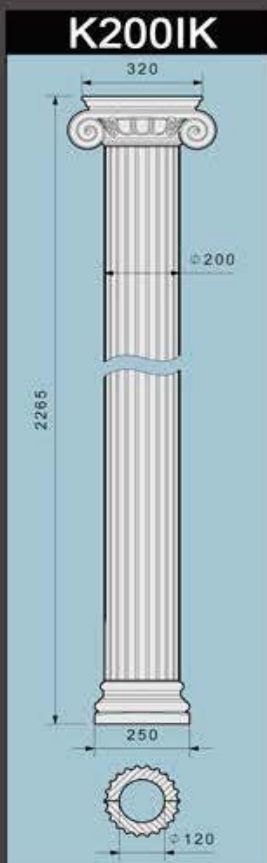
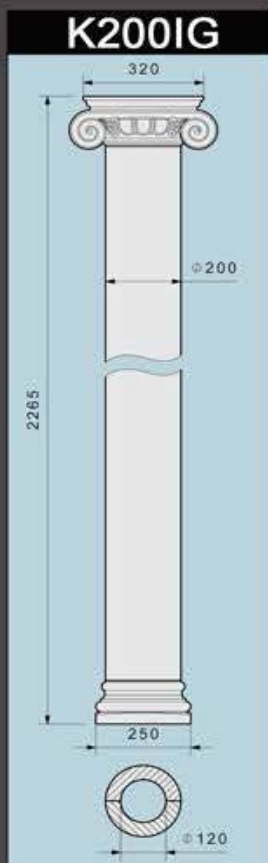
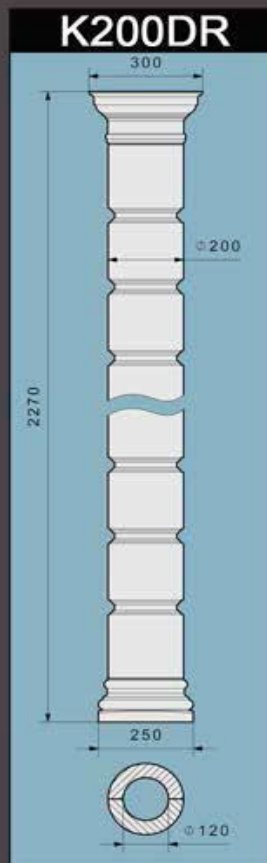
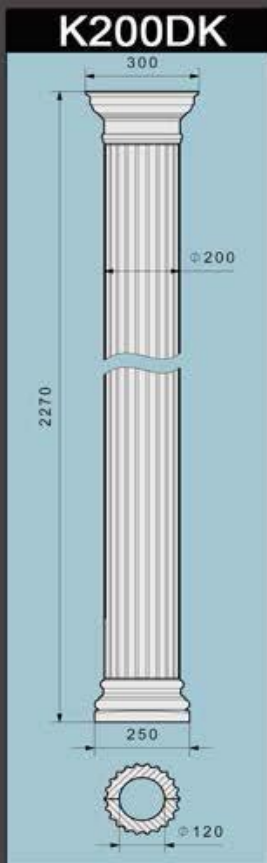
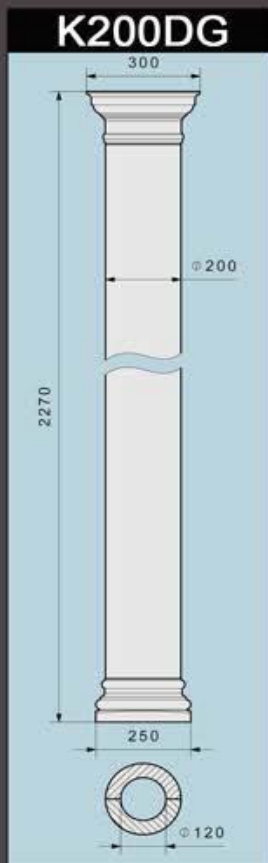

Также принимаются заказы на выполнение изделий по индивидуальным эскизам

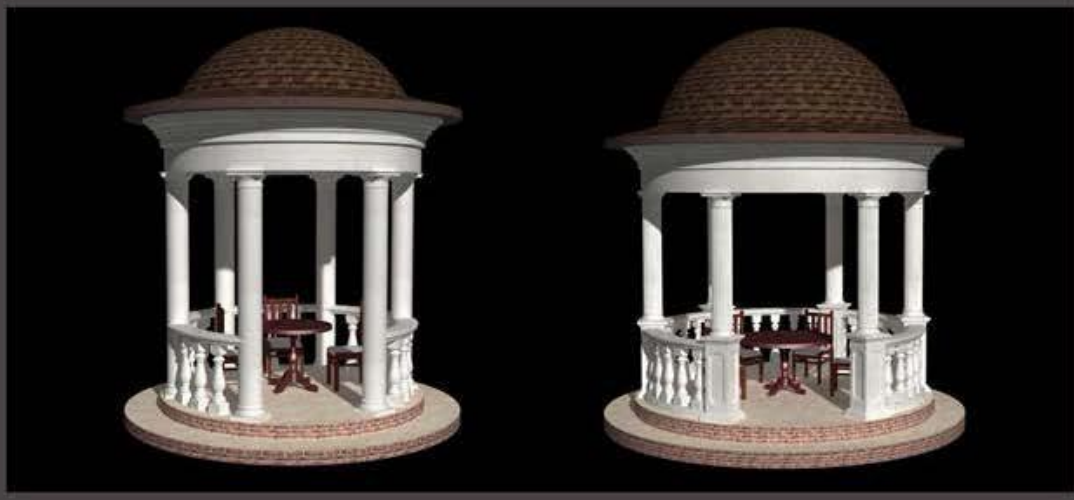
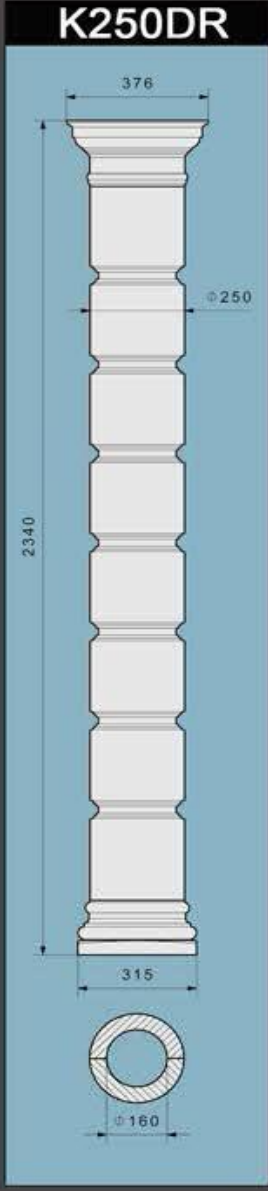
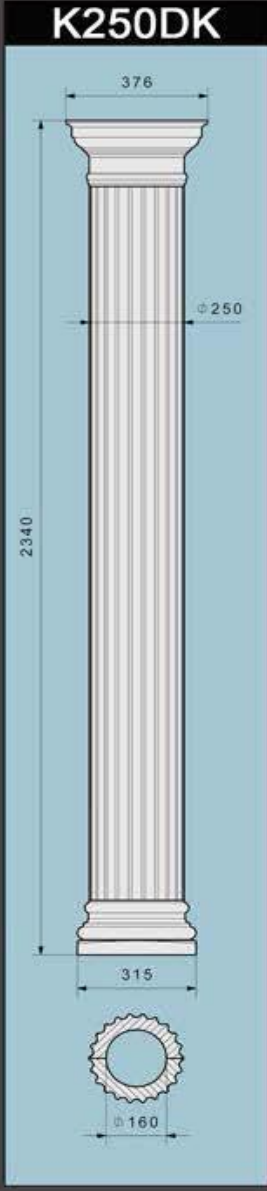

Также принимаются заказы на выполнение изделий по индивидуальным эскизам



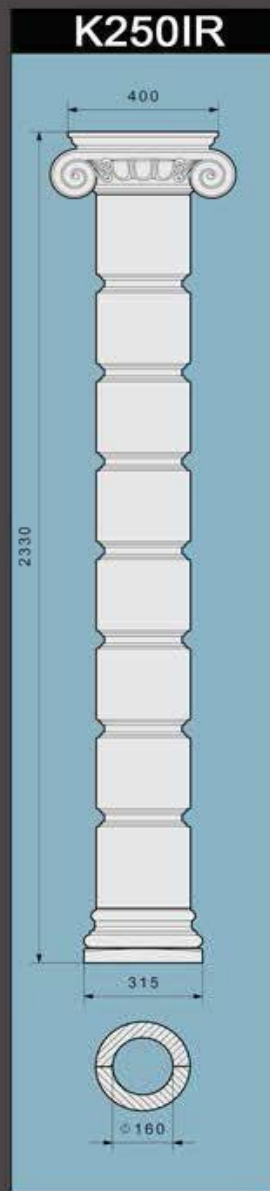
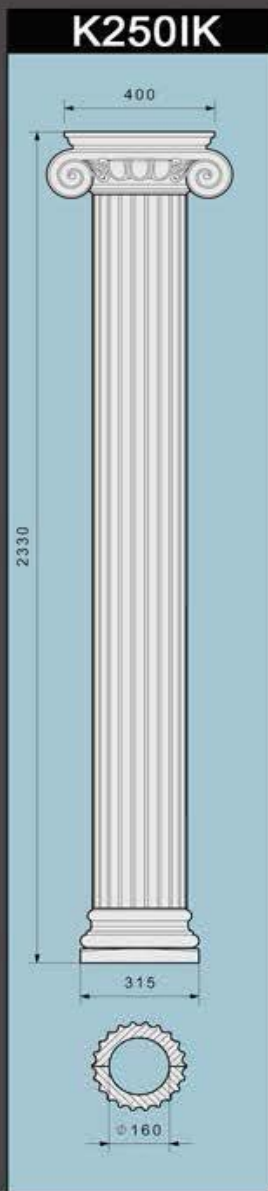
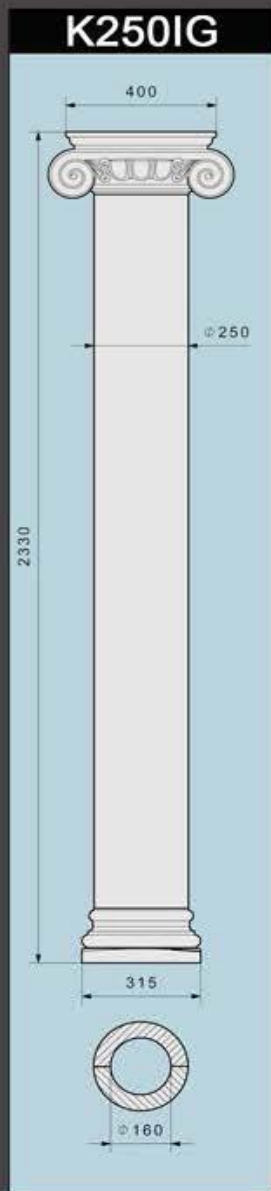

Также принимаются заказы на выполнение изделий по индивидуальным эскизам

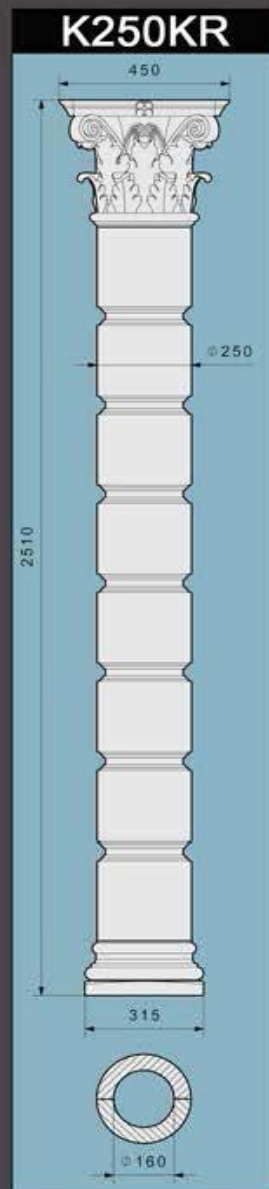
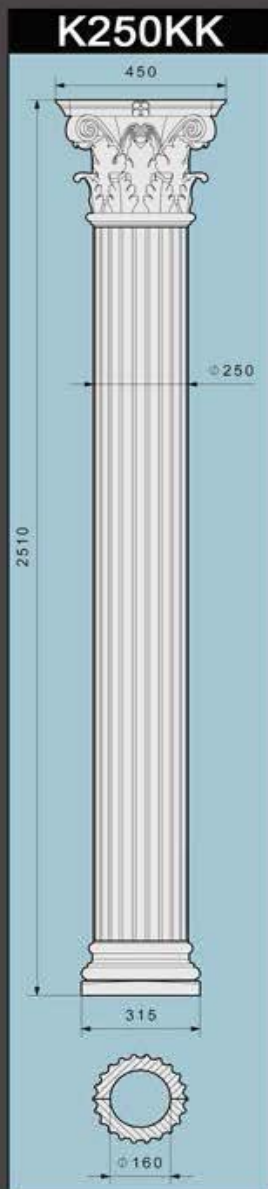

Также принимаются заказы на выполнение изделий по индивидуальным эскизам



K300DG

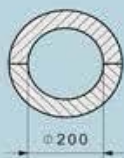
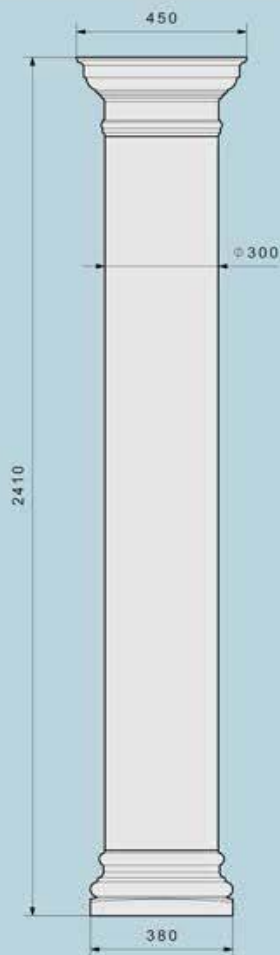

K300DK

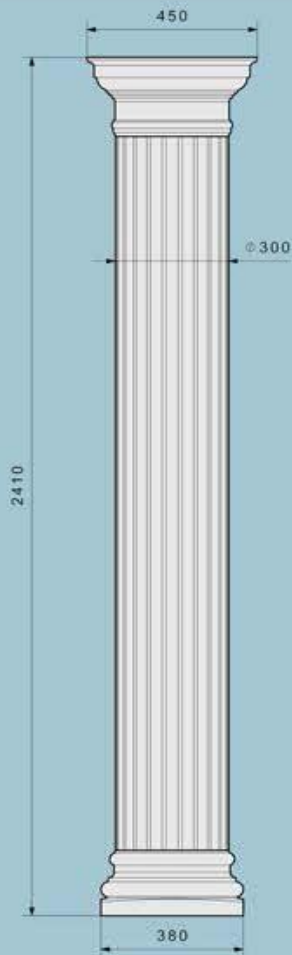

K300DR

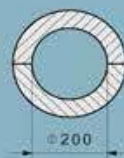
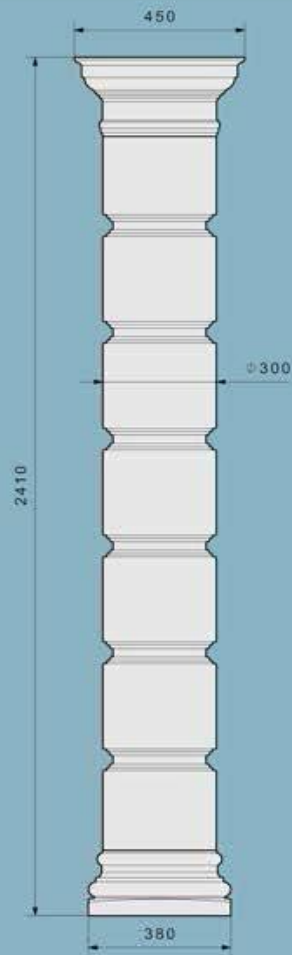

Также принимаются заказы на выполнение изделий по индивидуальным эскизам

K300IG



K300IK

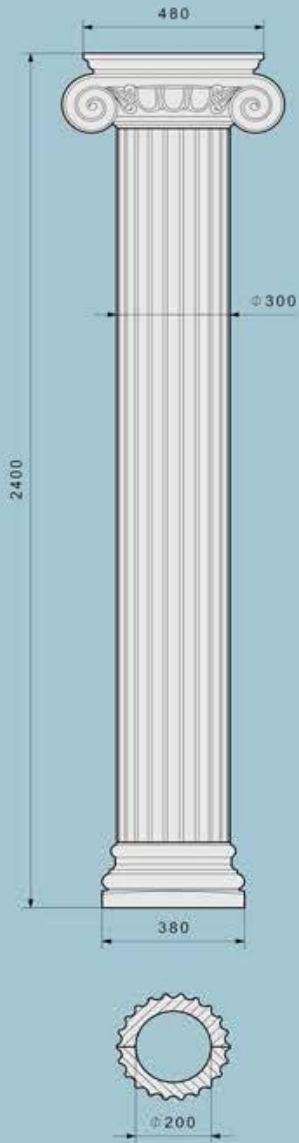

K300IR

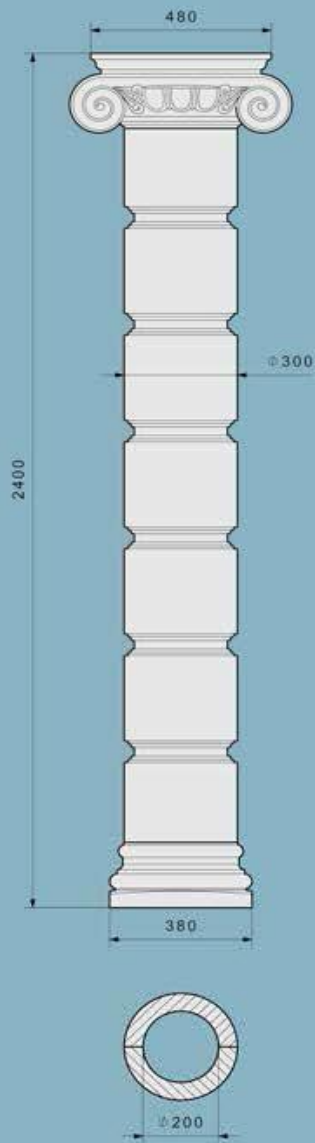

Также принимаются заказы на выполнение изделий по индивидуальным эскизам

тел.: 8 (843) 258-82-77

www.kaveon.ru e-mail: info@kaveon.ru

Студия дизайна «Кавеон»



45 КОЛОННЫ КРУГЛЫЕ

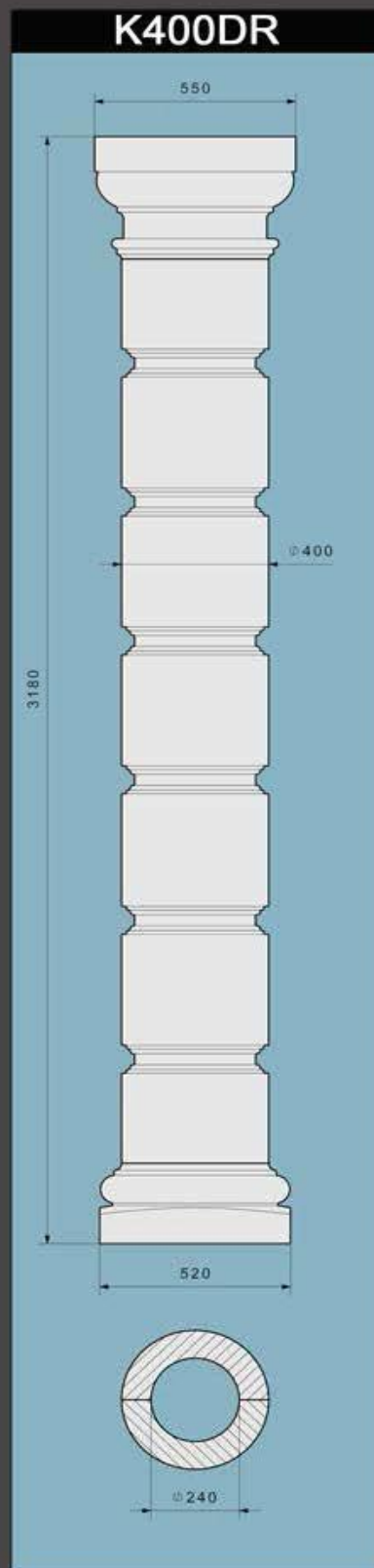
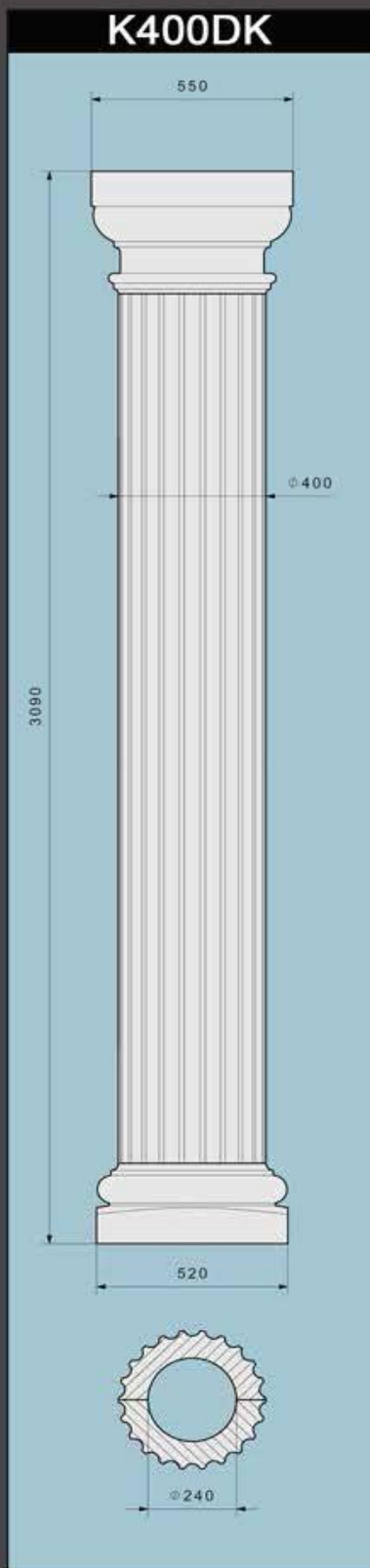
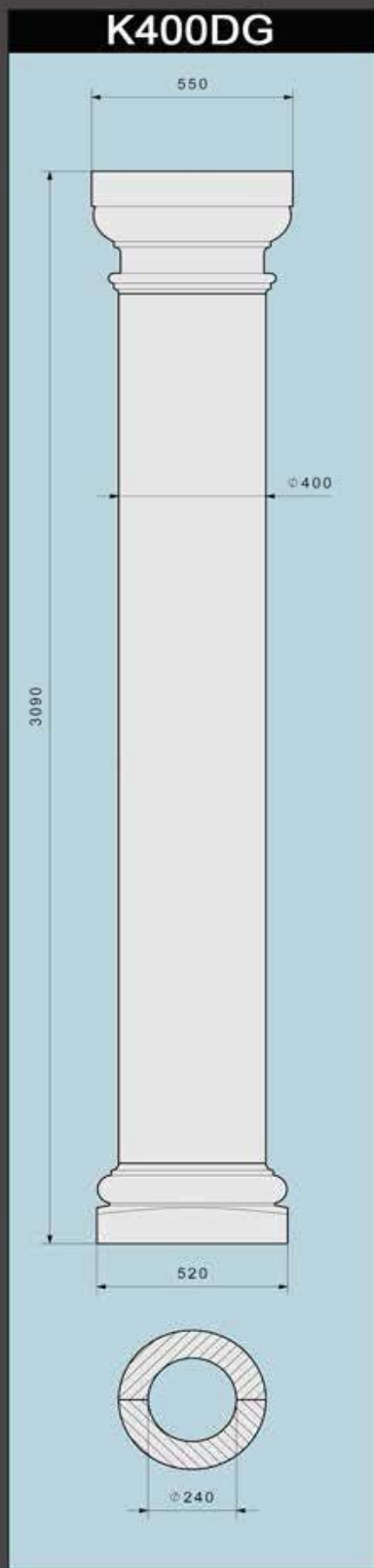

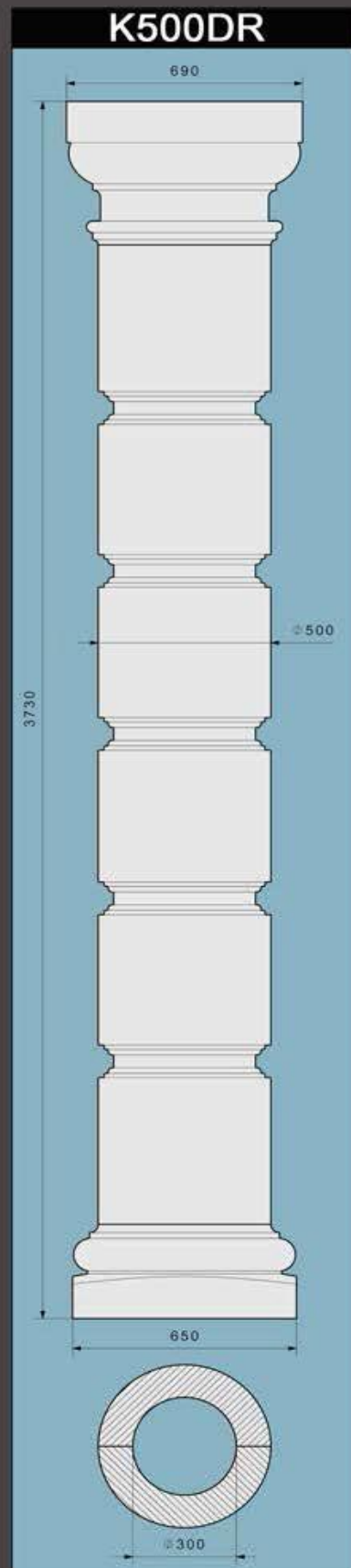
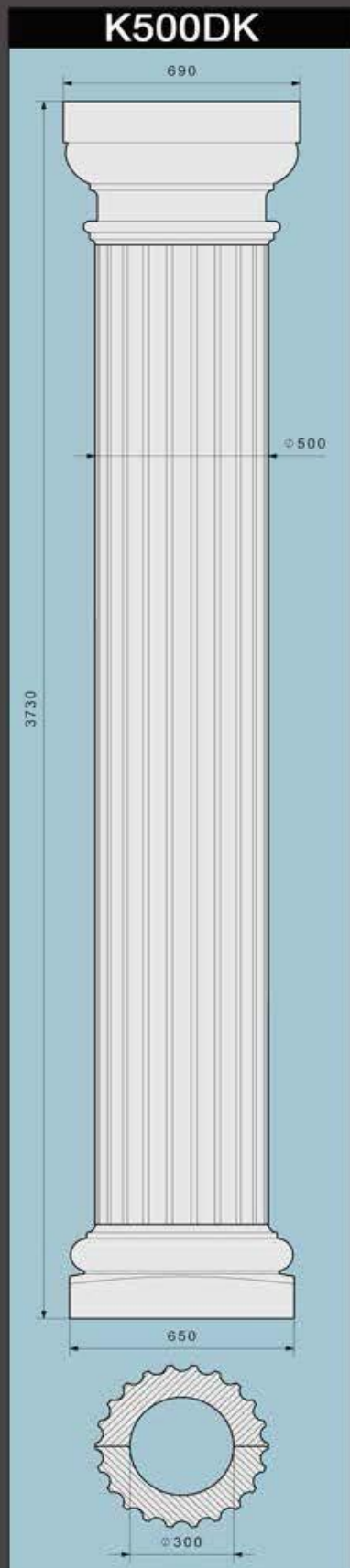
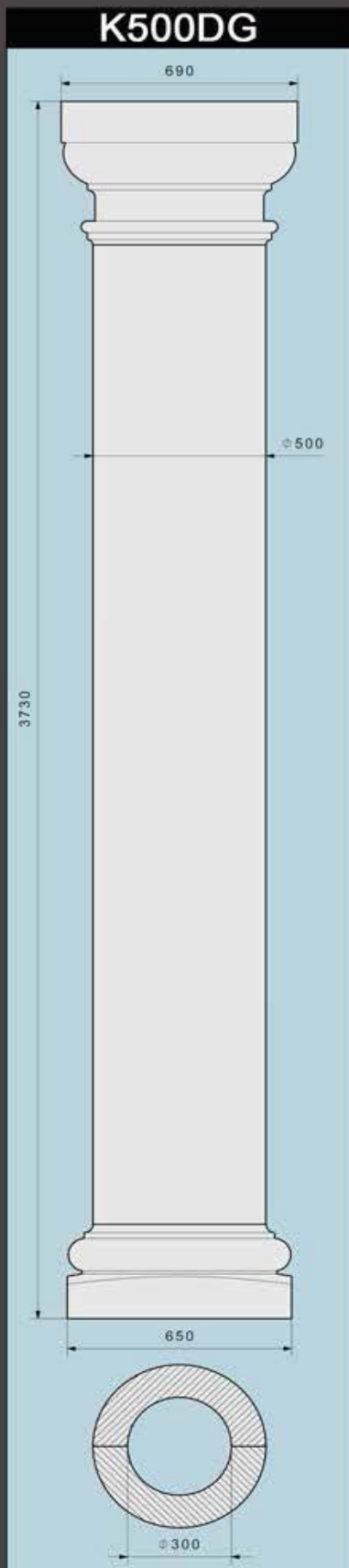

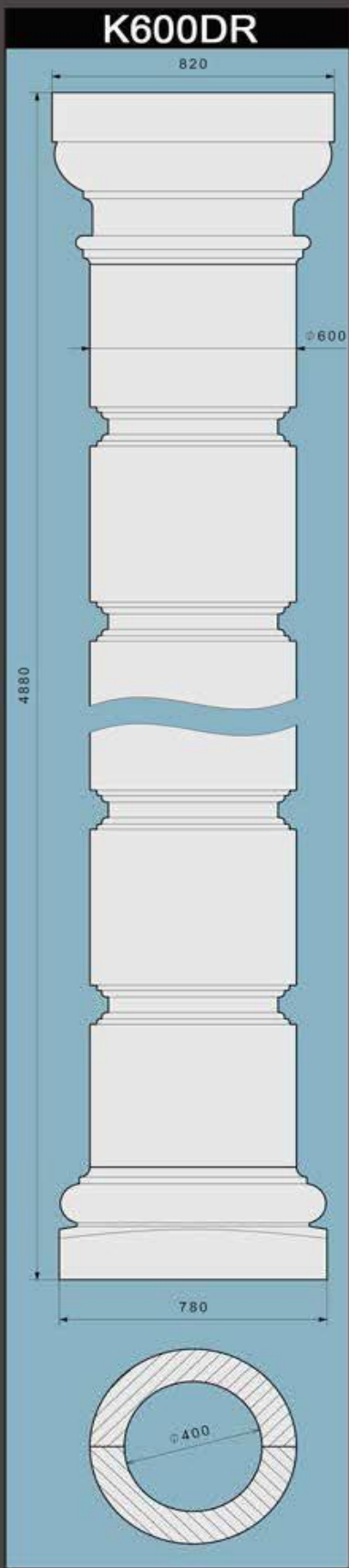
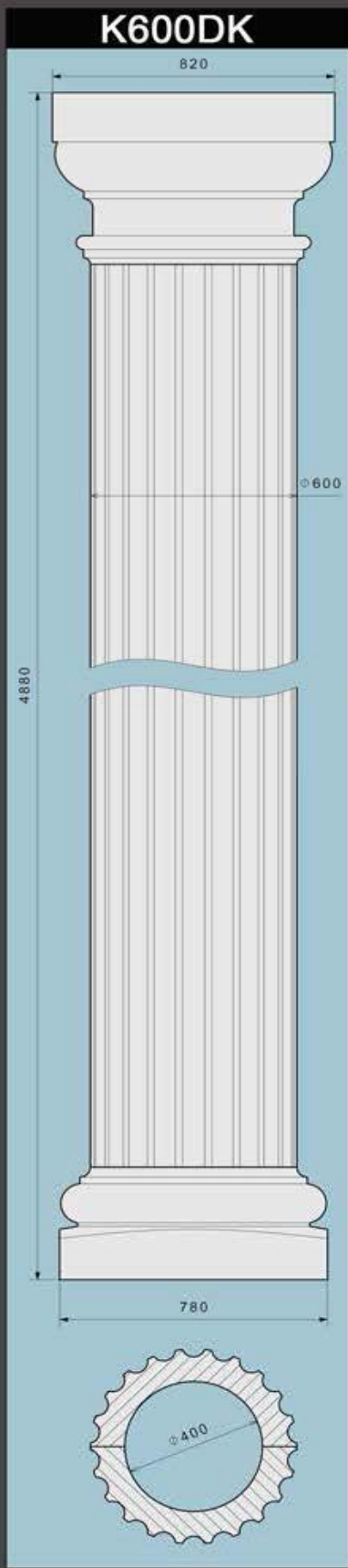
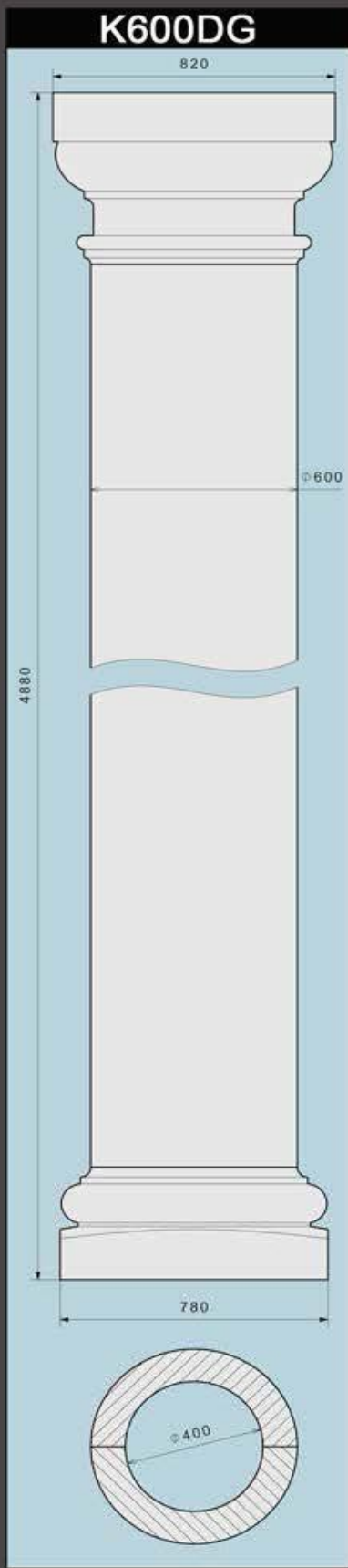

# Колонны квадратные

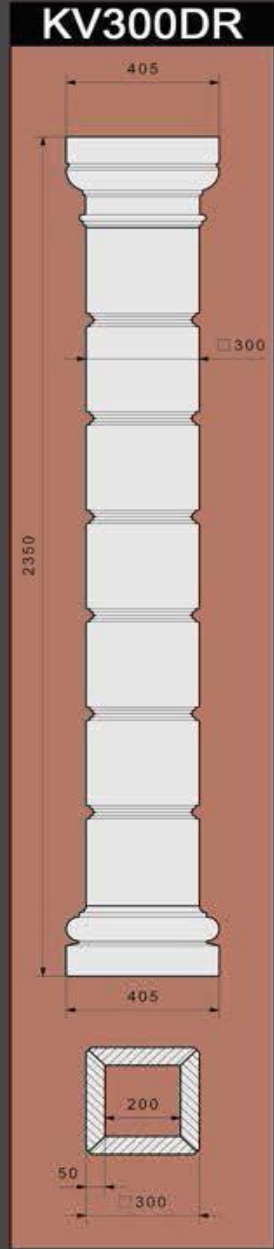
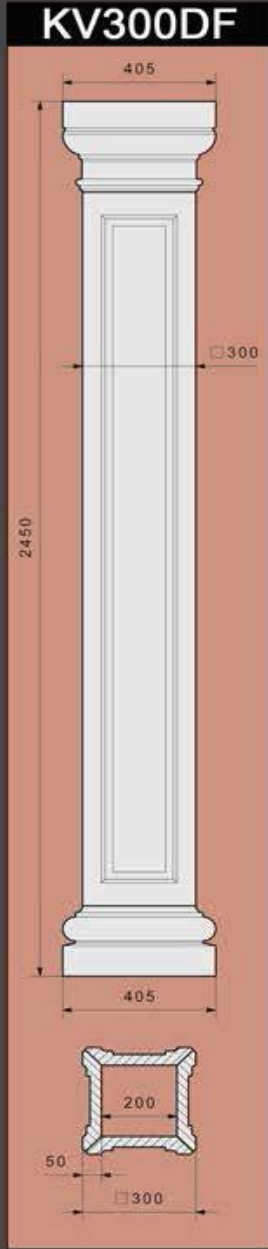
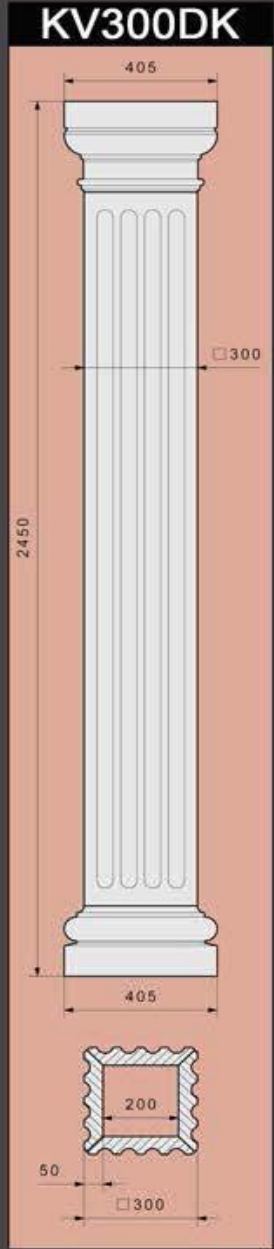
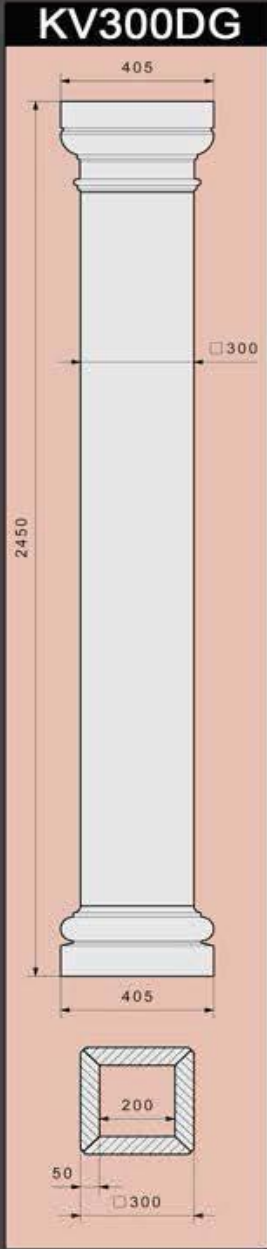

Также принимаются заказы на выполнение изделий по индивидуальным эскизам





KV400DK

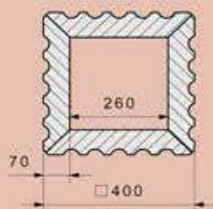
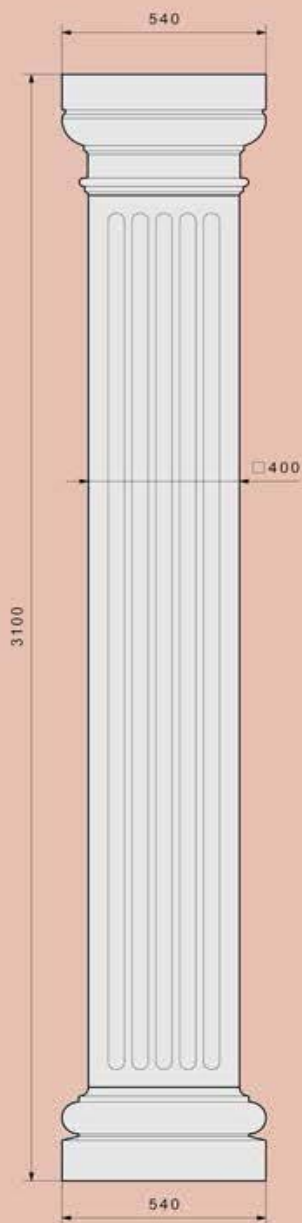

Студия дизайна «Кавеон» • тел.: 8 (843) 258-82-77  
 • www.kaveon.ru e-mail: info@kaveon.ru

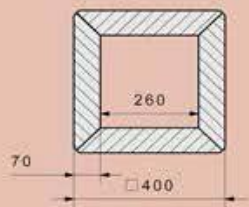
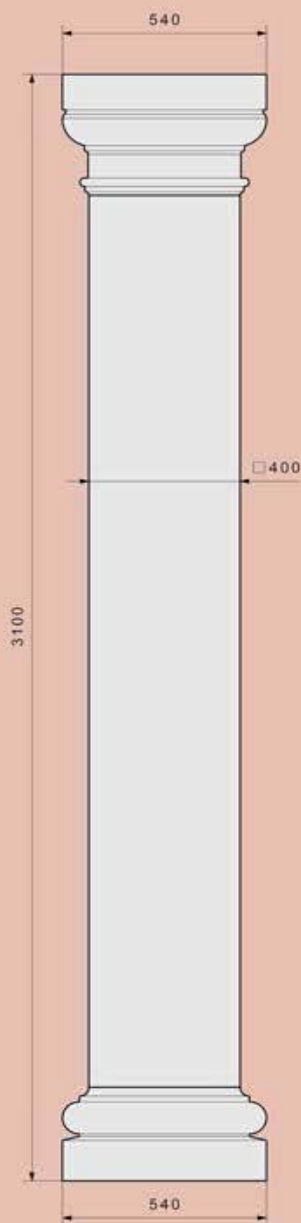
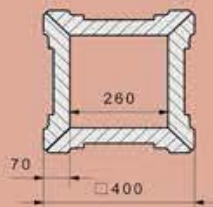
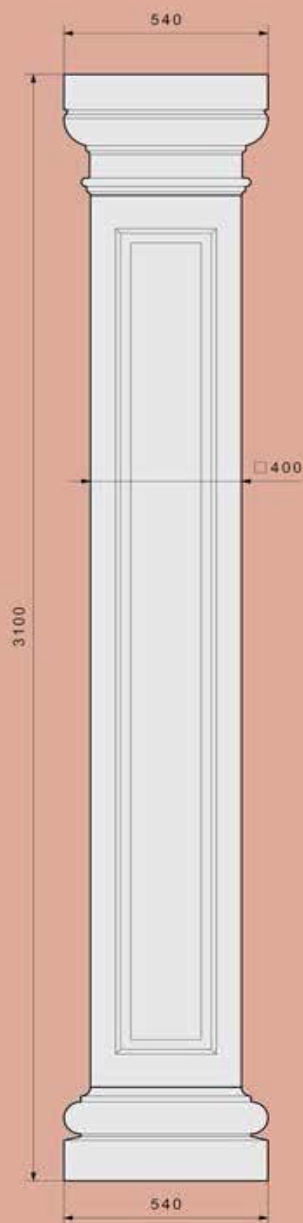
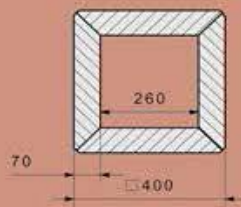
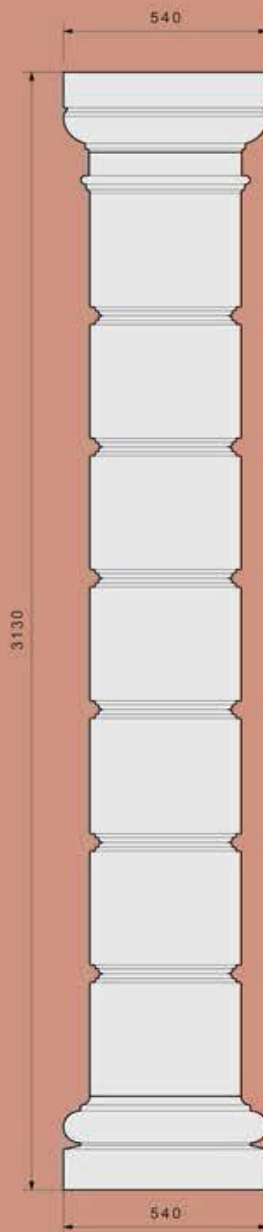
**KV400DG****KV400DF****KV400DR**

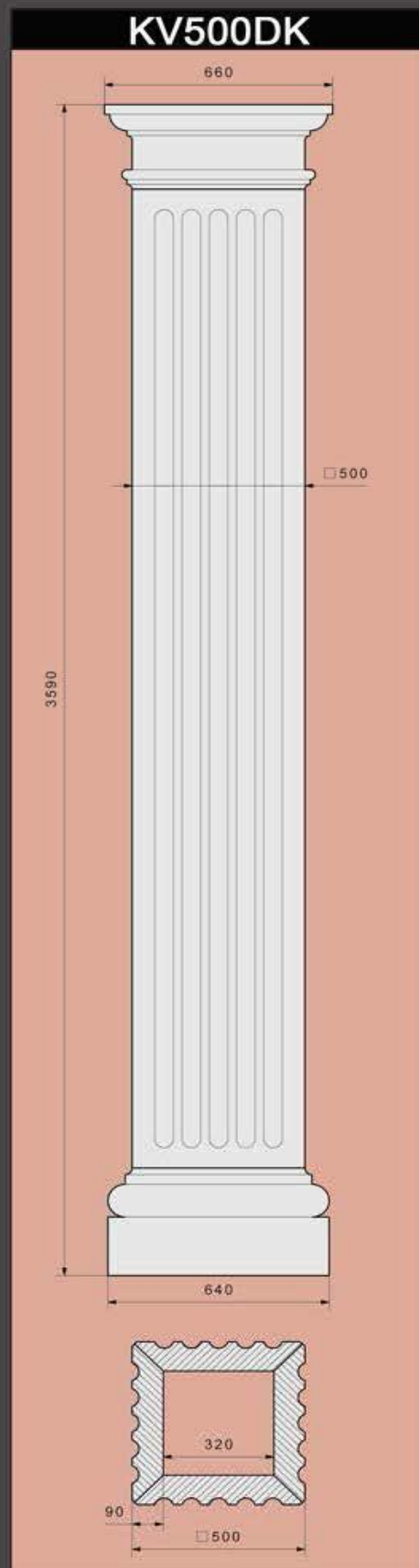
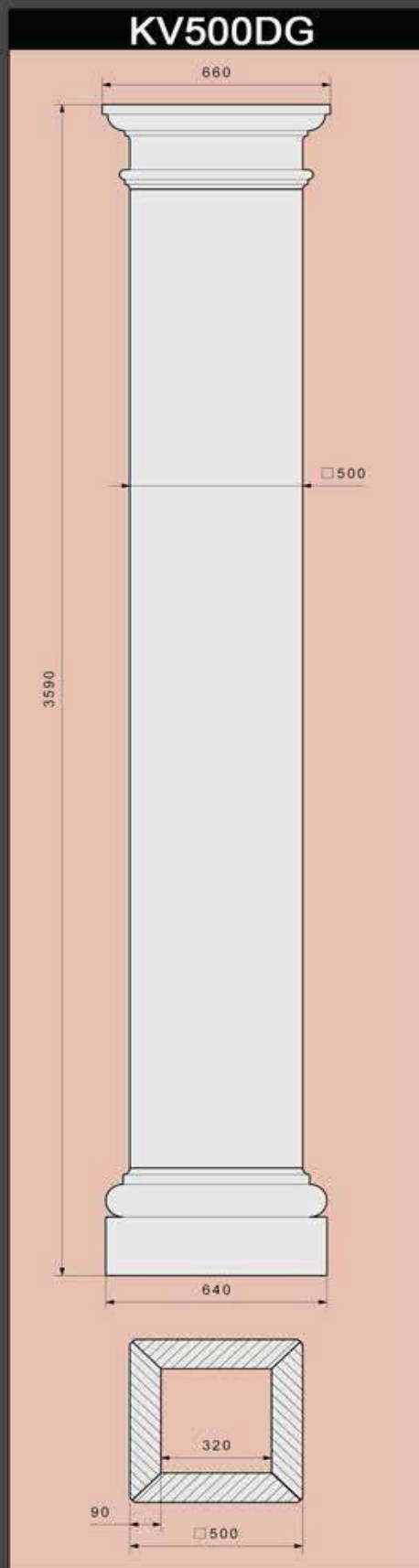

## KV500DF

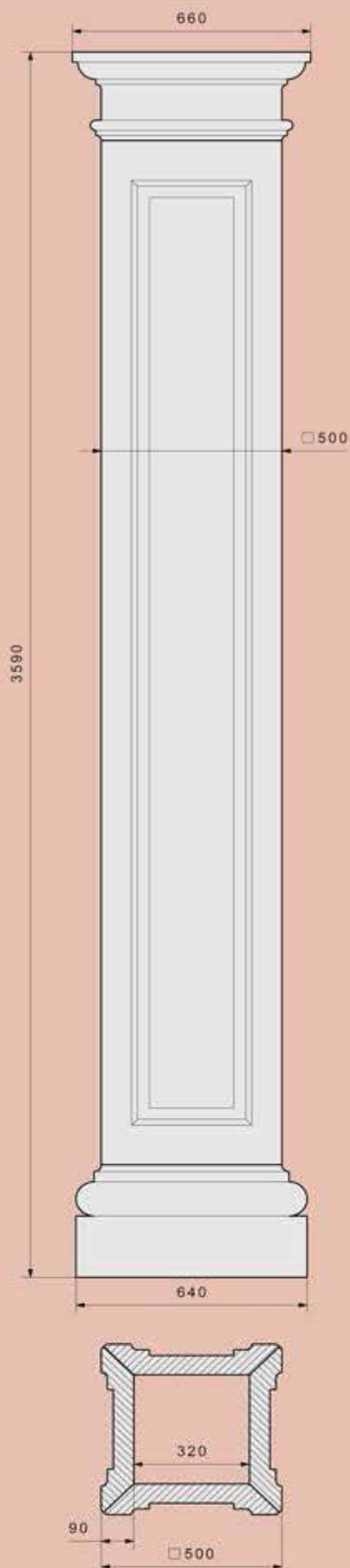

## KV500DR

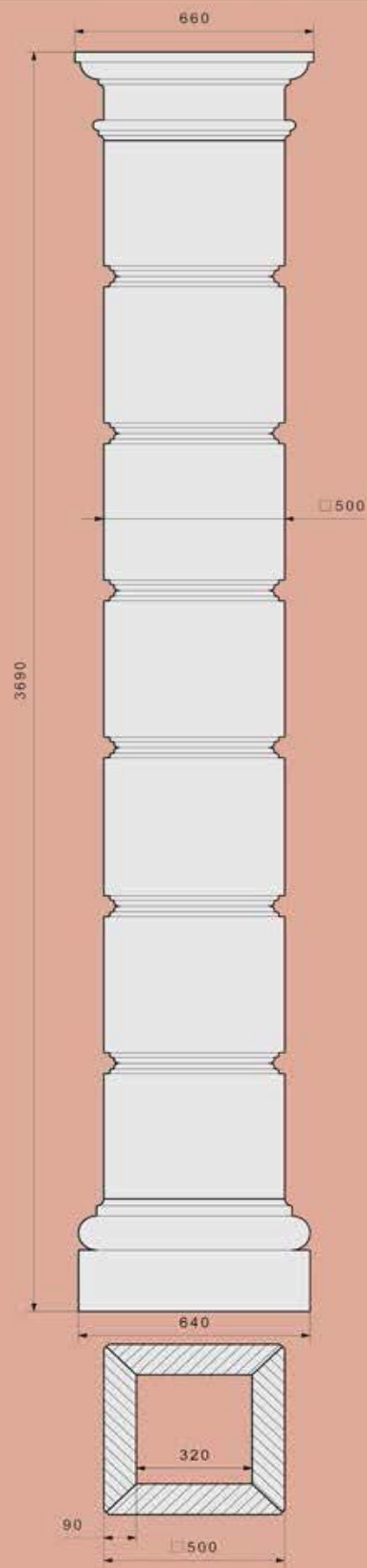

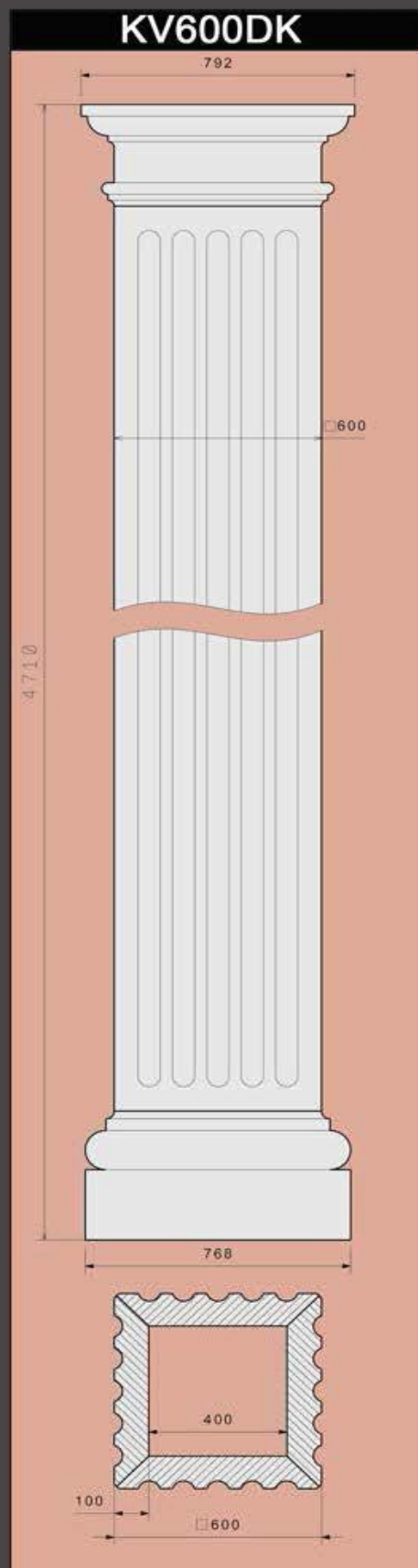
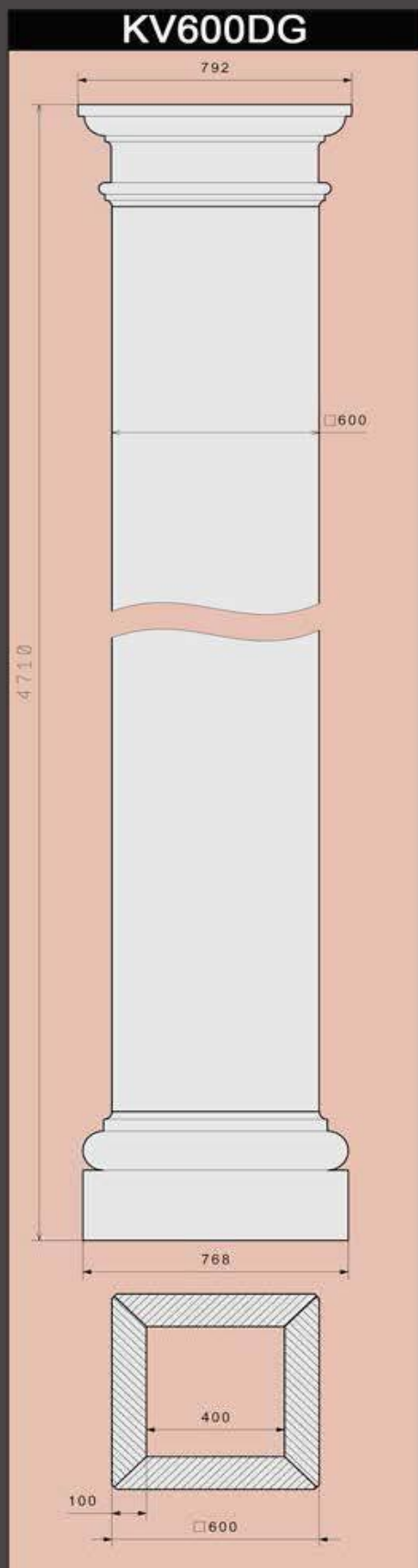

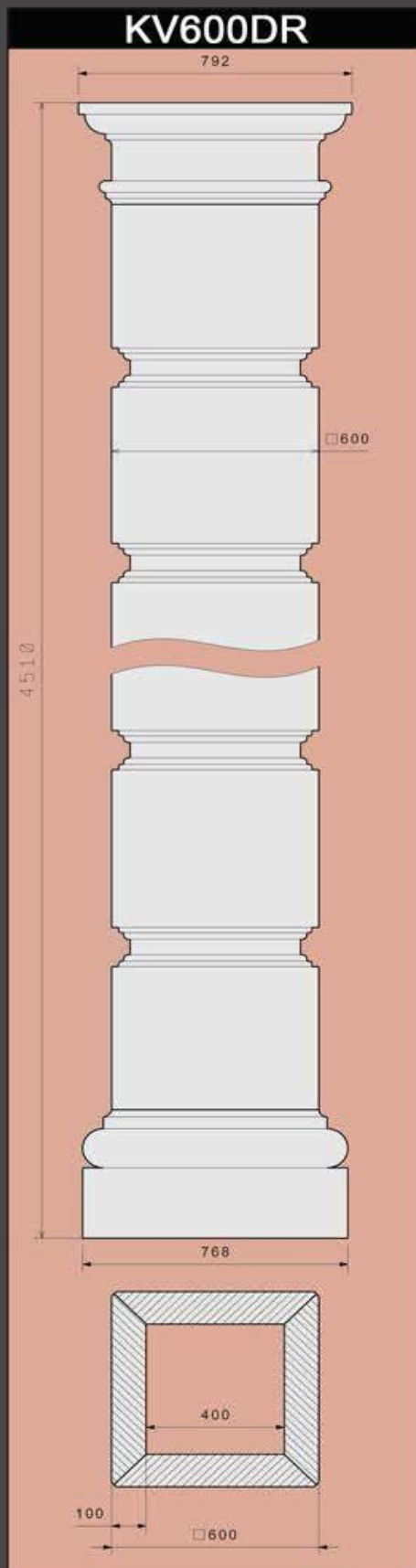
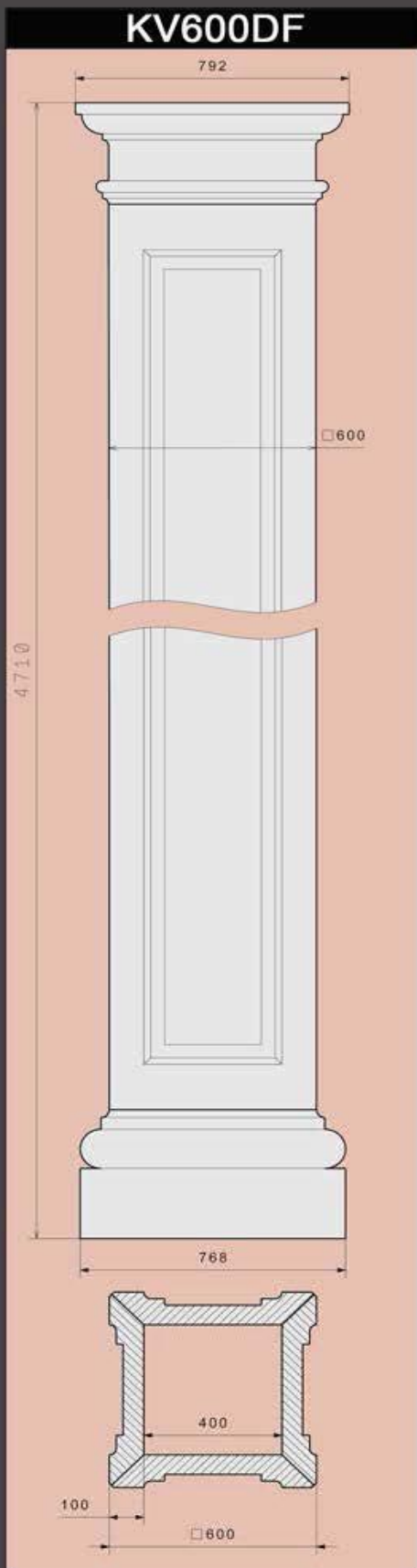

# Пилястры

ПИЛЯСТРЫ

56

тел.: 8 (843) 258-82-77

www.kavecon.ru e-mail: info@kavecon.ru

Студия дизайна «Кавсон»

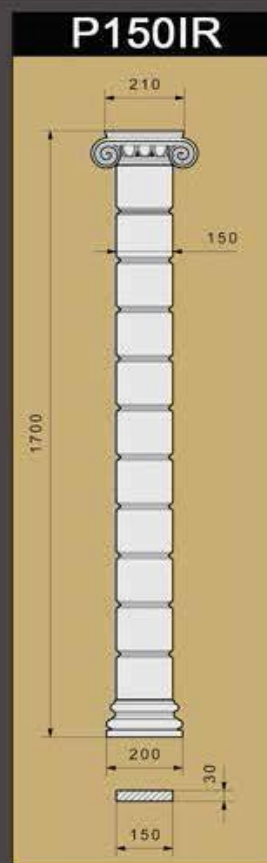
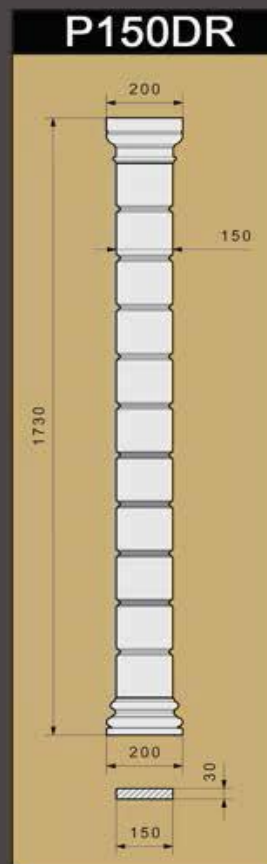

Также принимаются заказы на выполнение изделий по индивидуальным эскизам

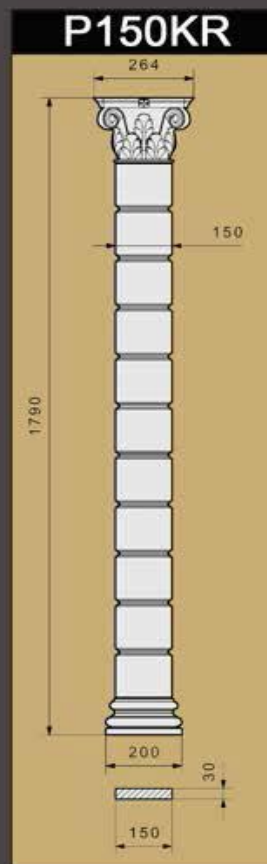



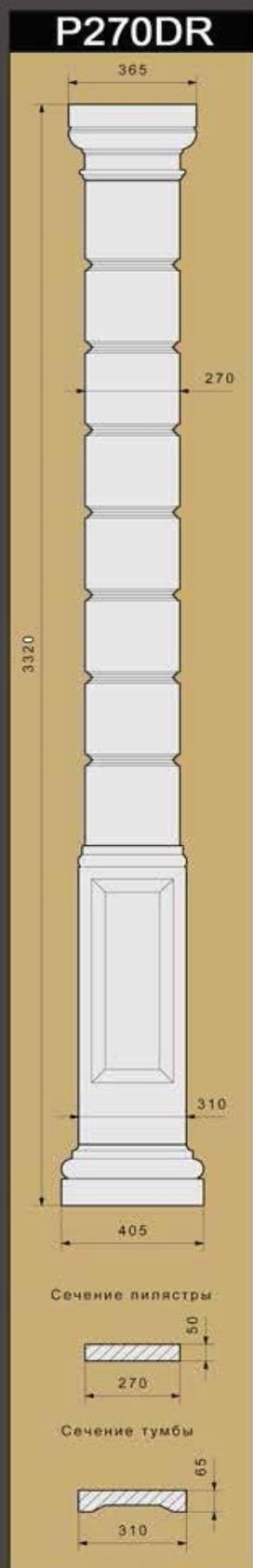
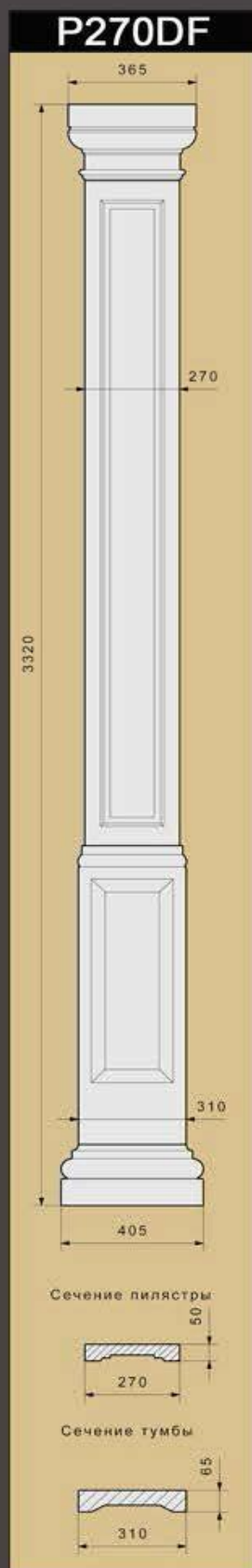
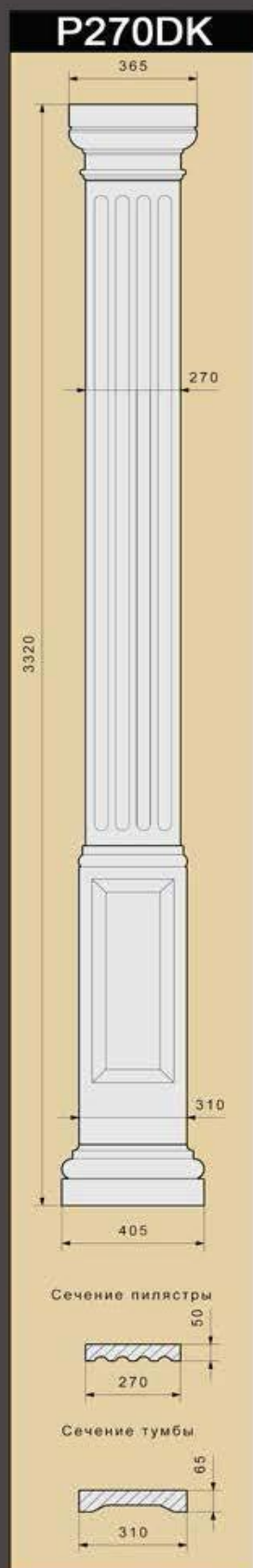
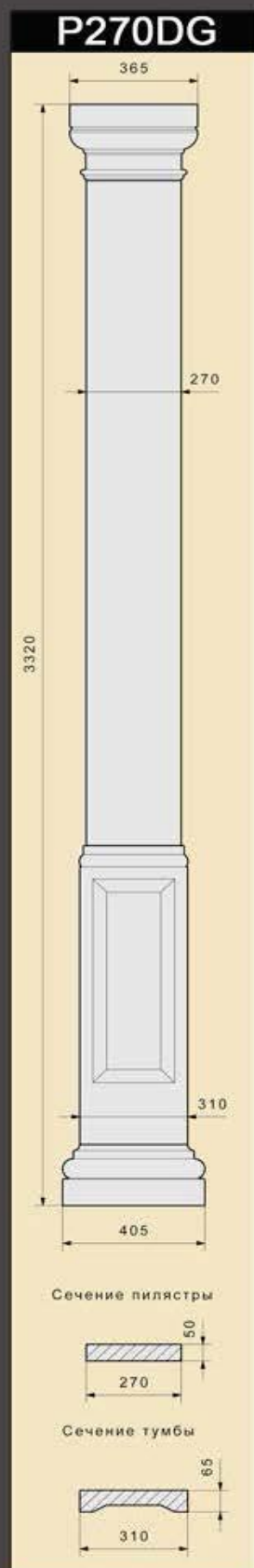

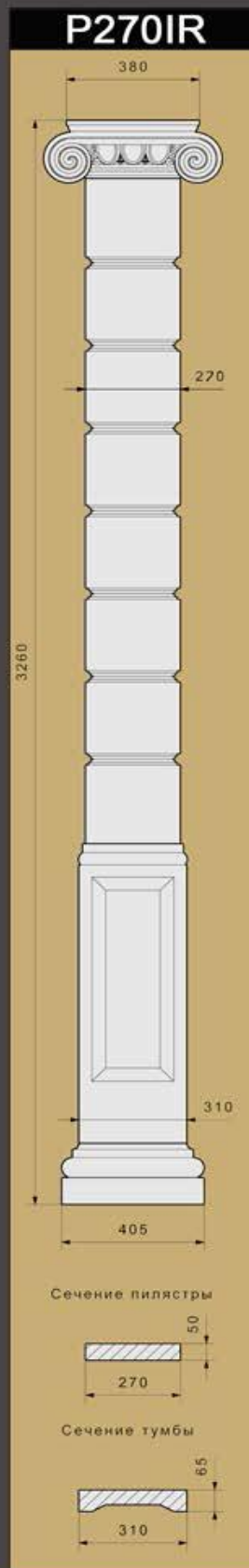
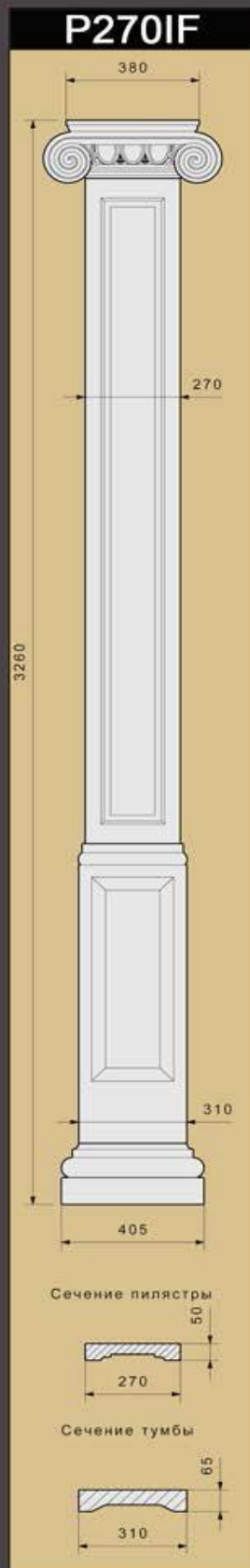
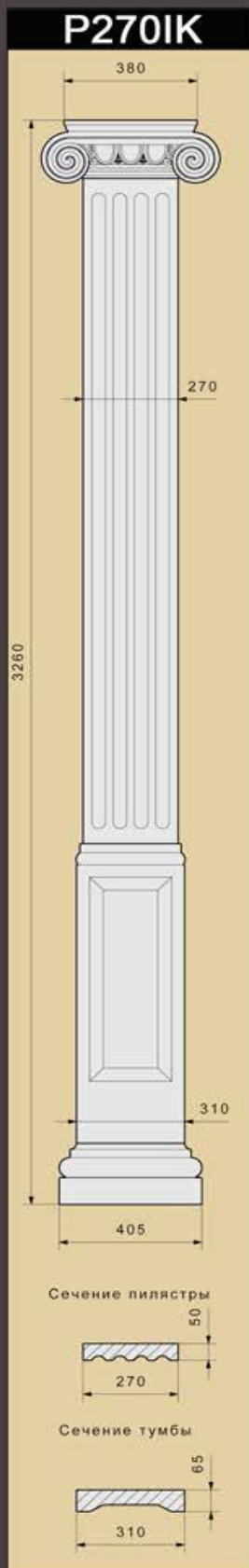
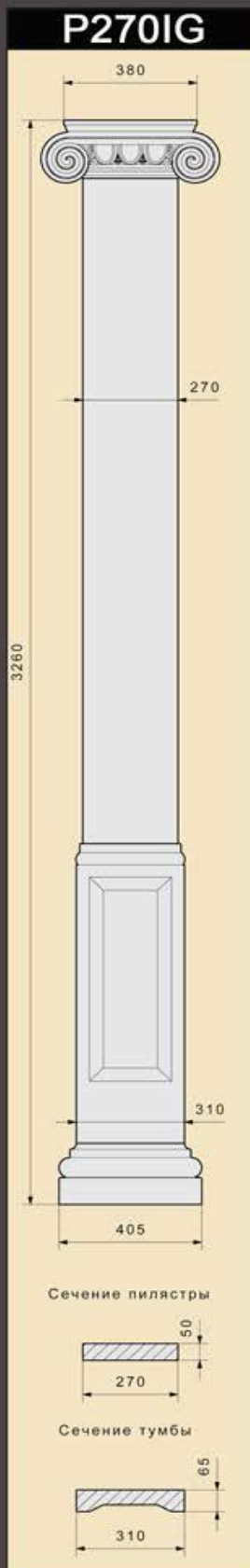

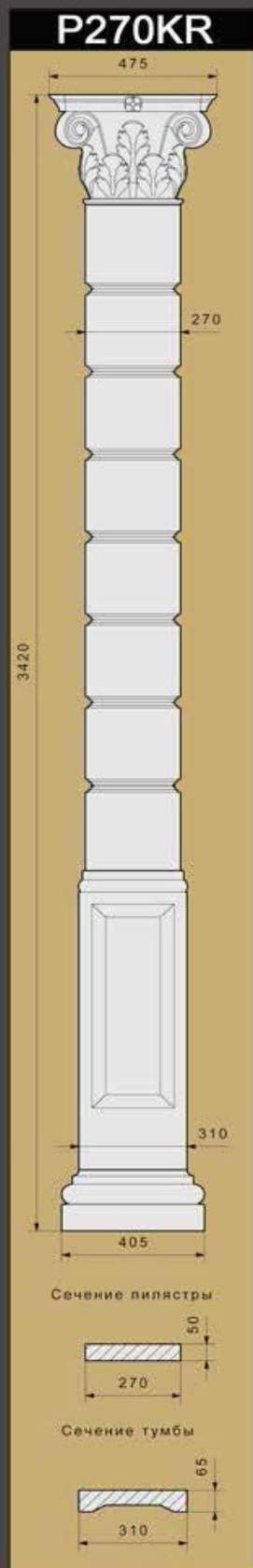
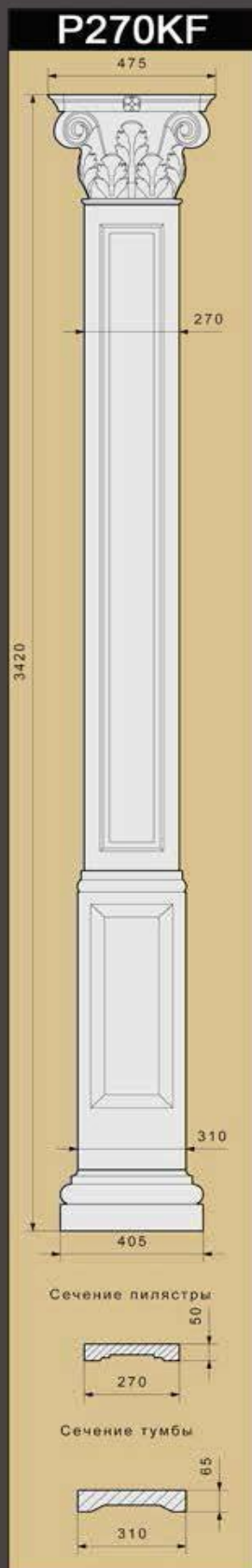
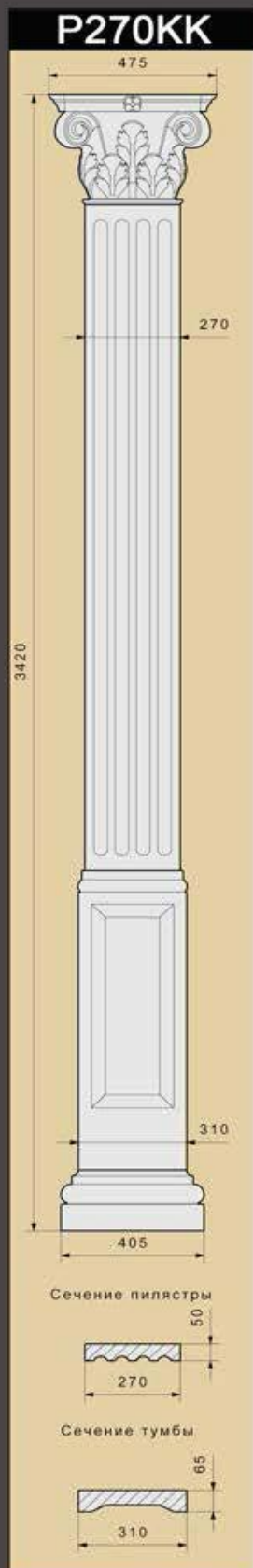
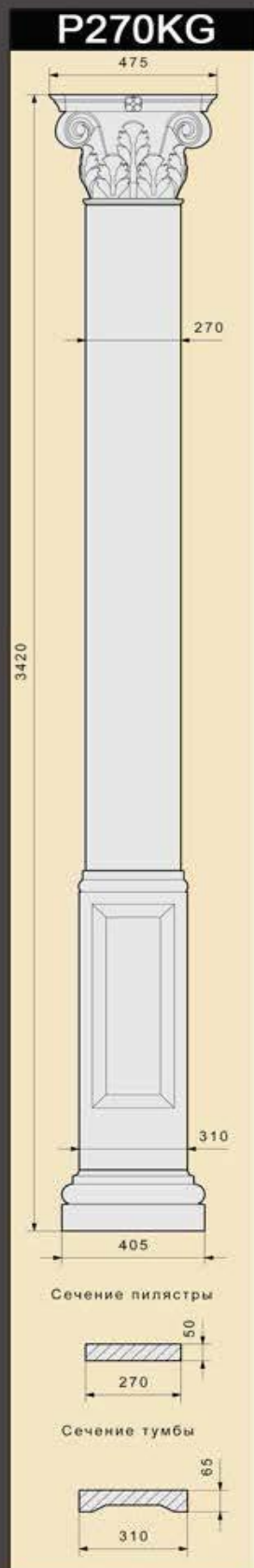

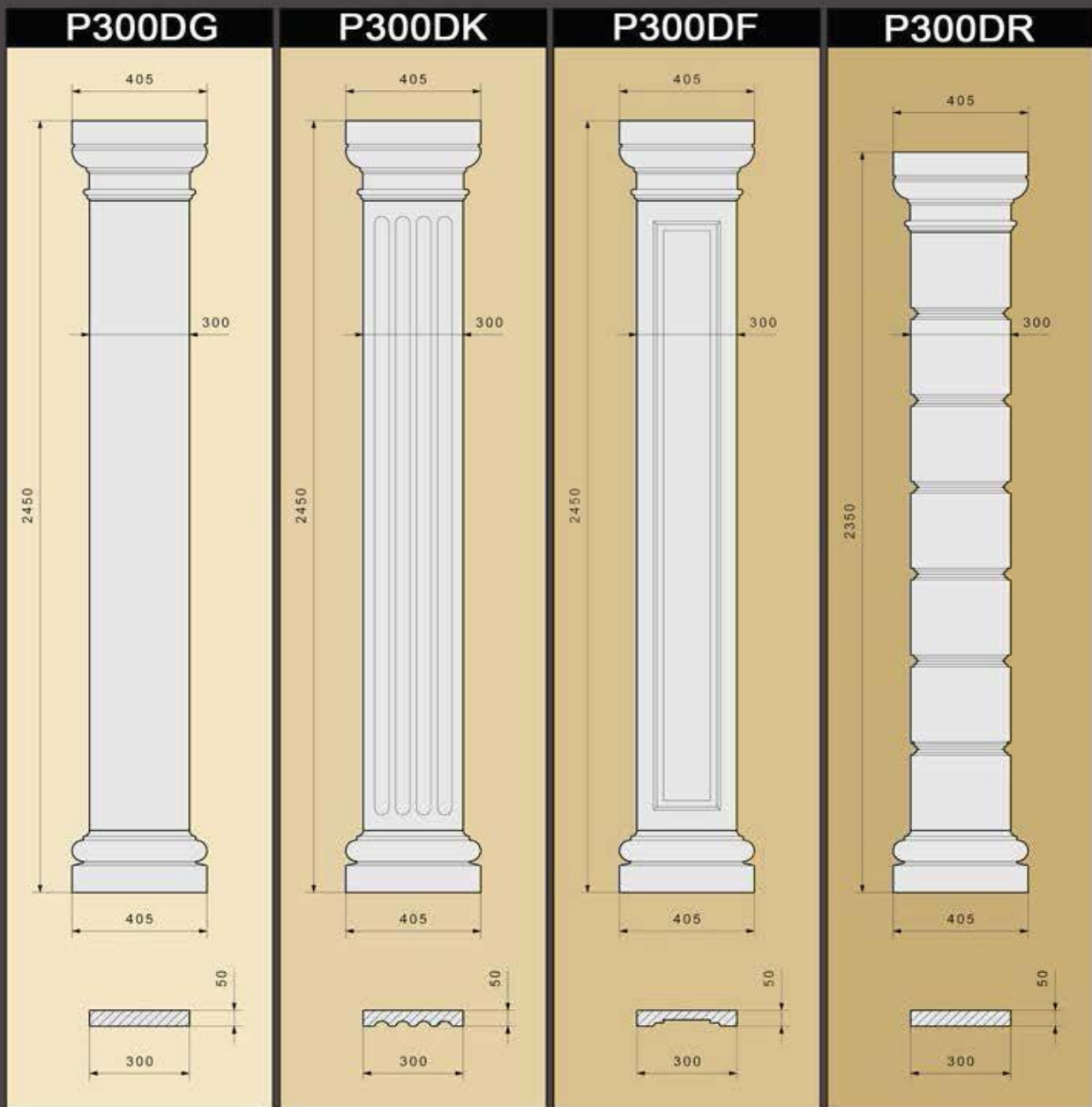

Также принимаются заказы на выполнение изделий по индивидуальным эскизам



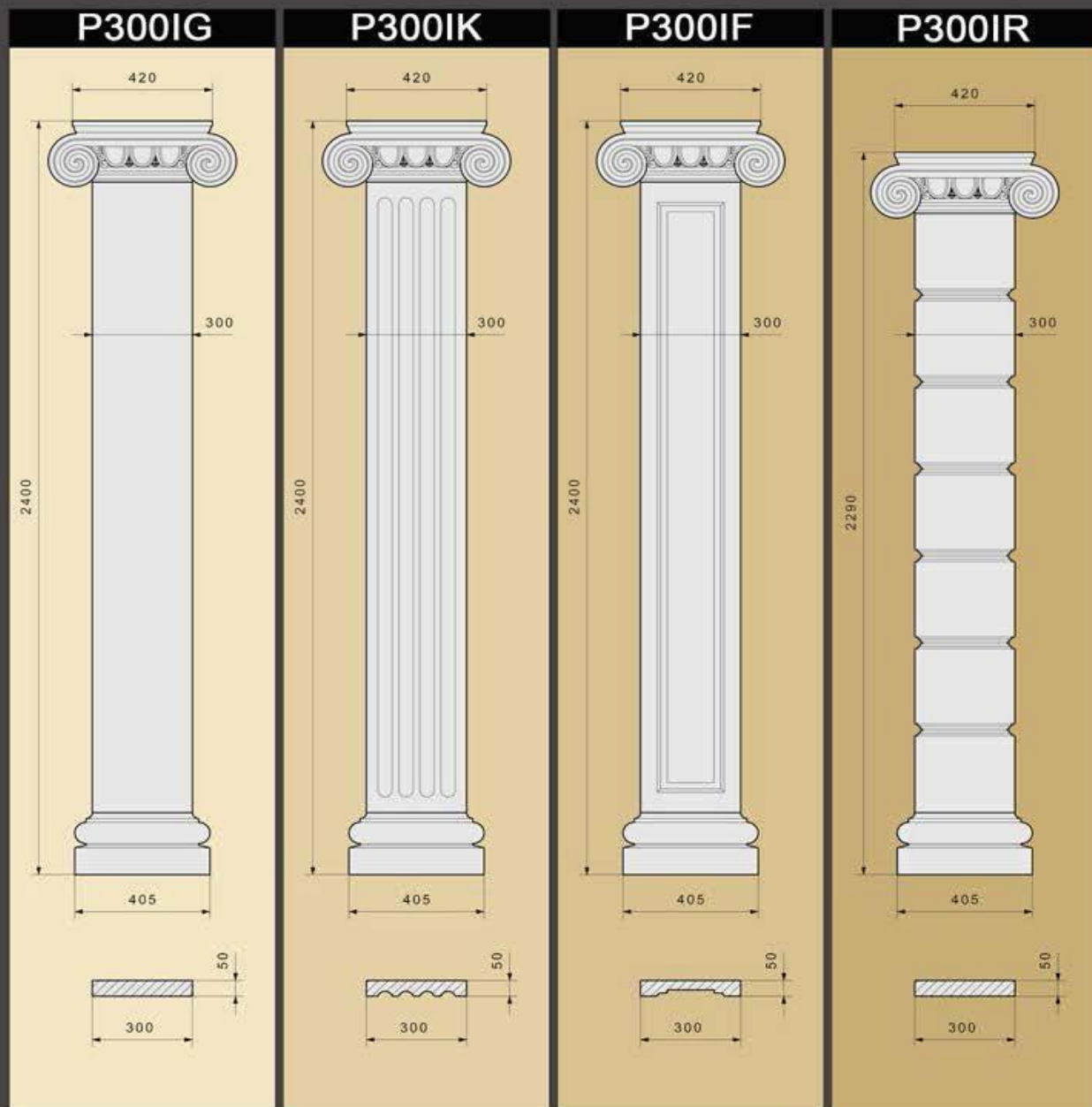

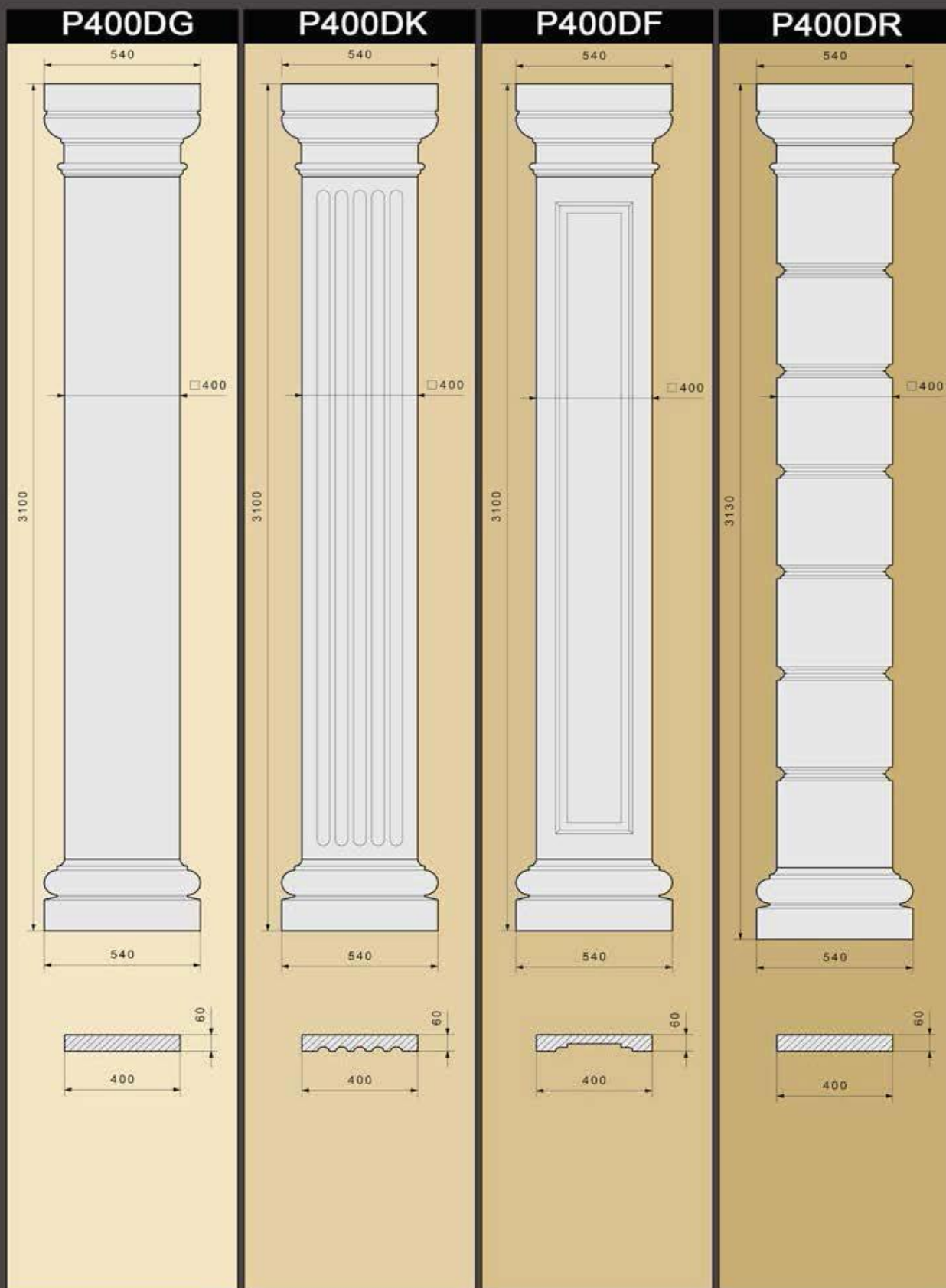

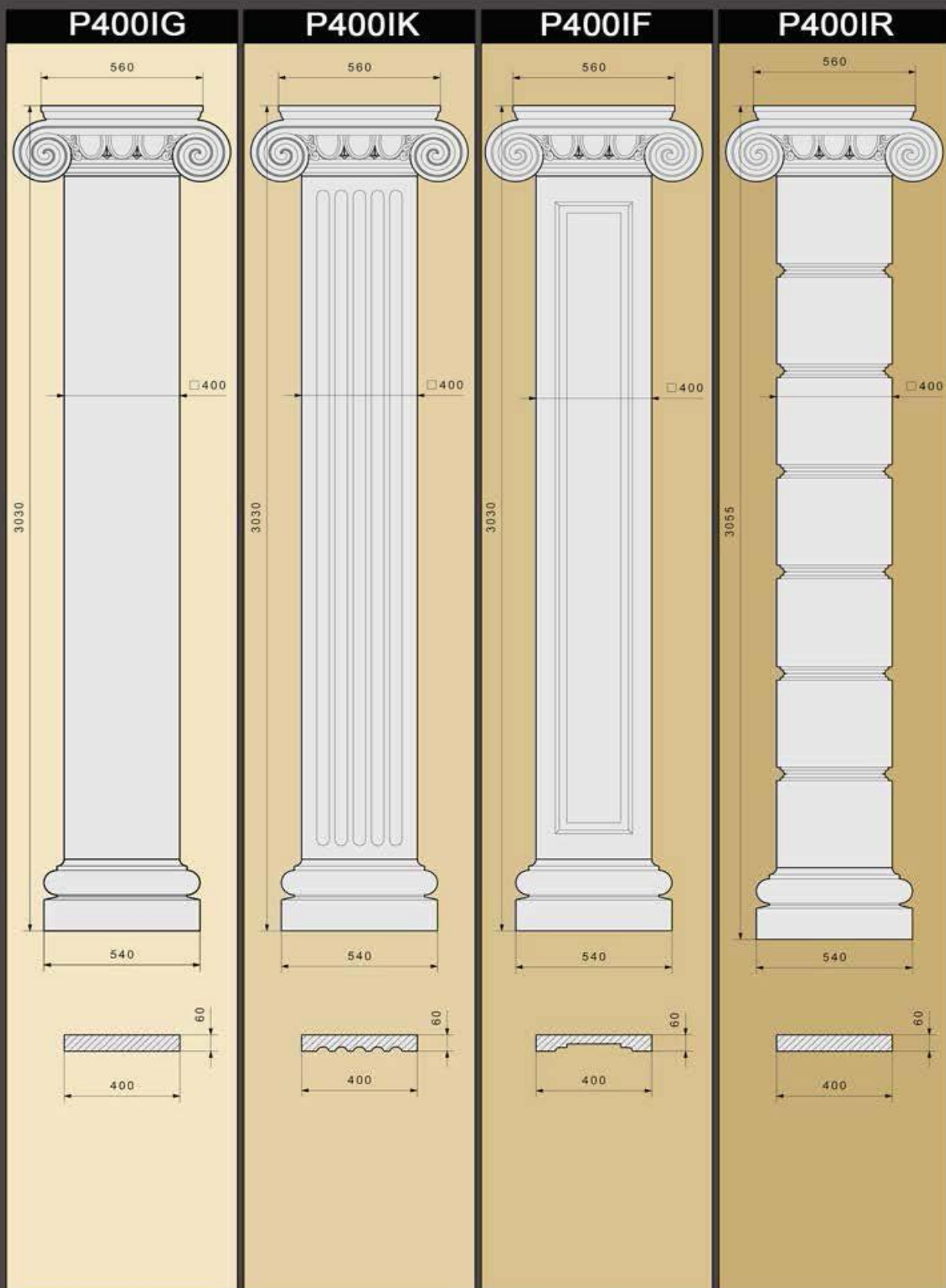

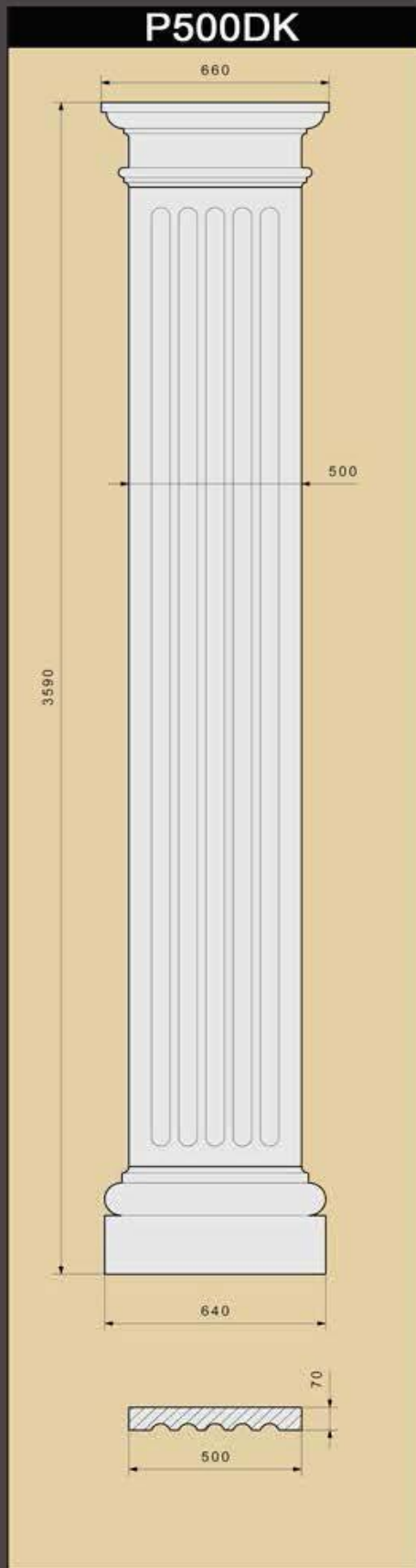
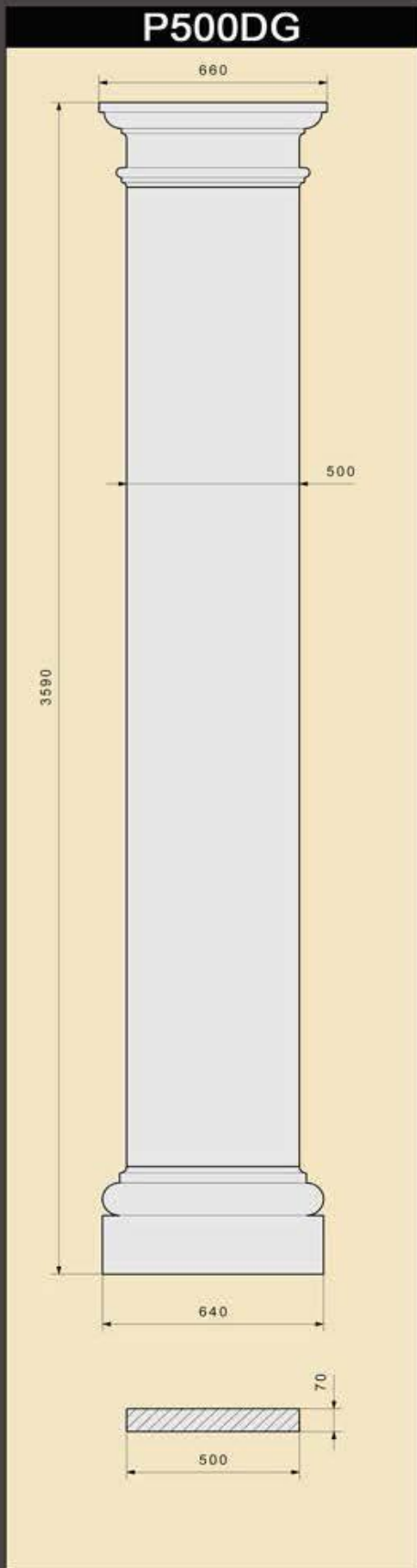



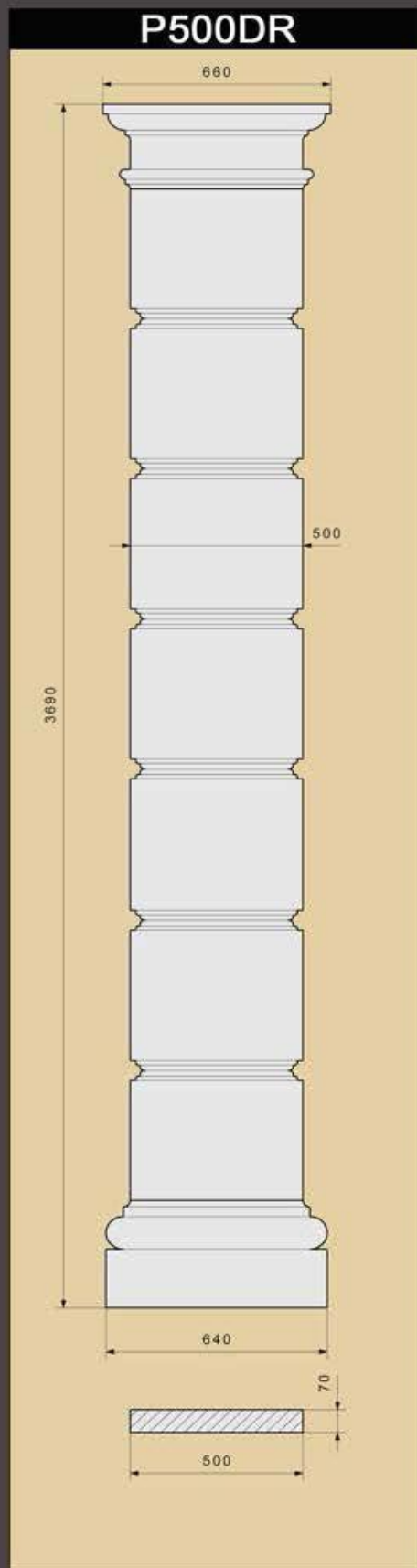
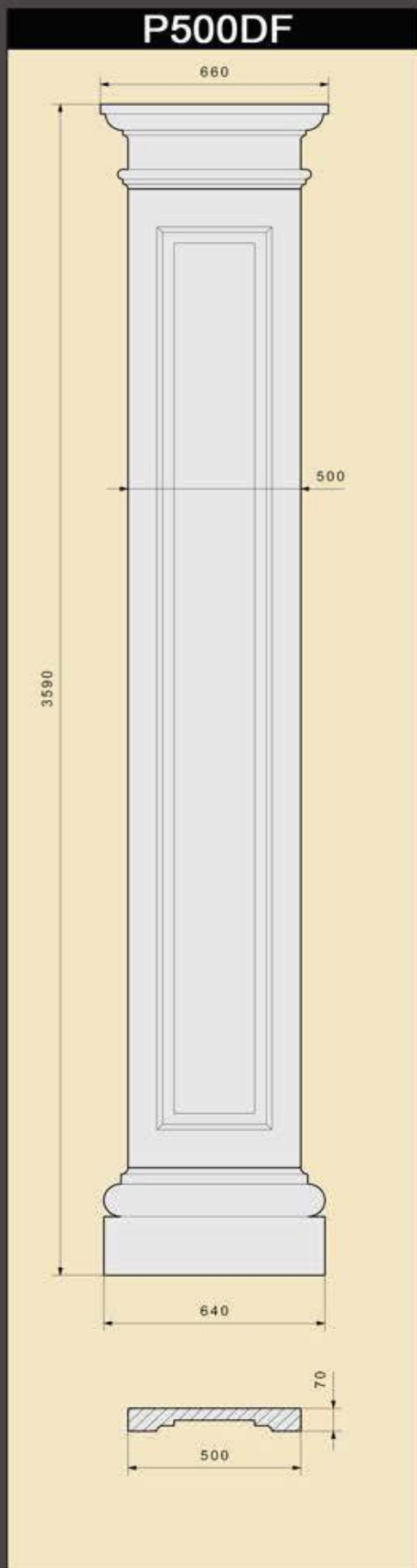

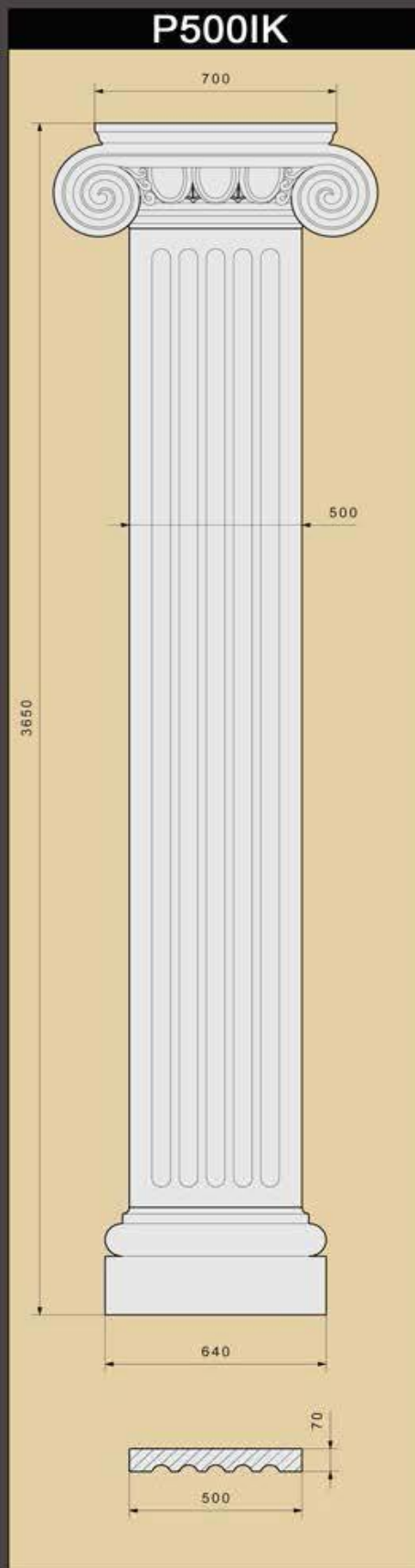
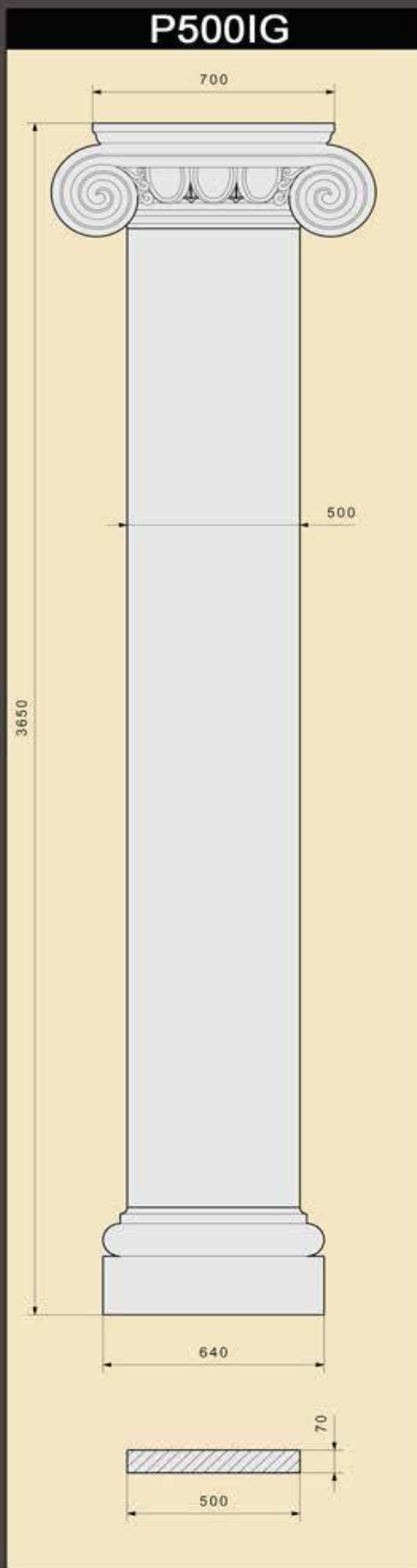

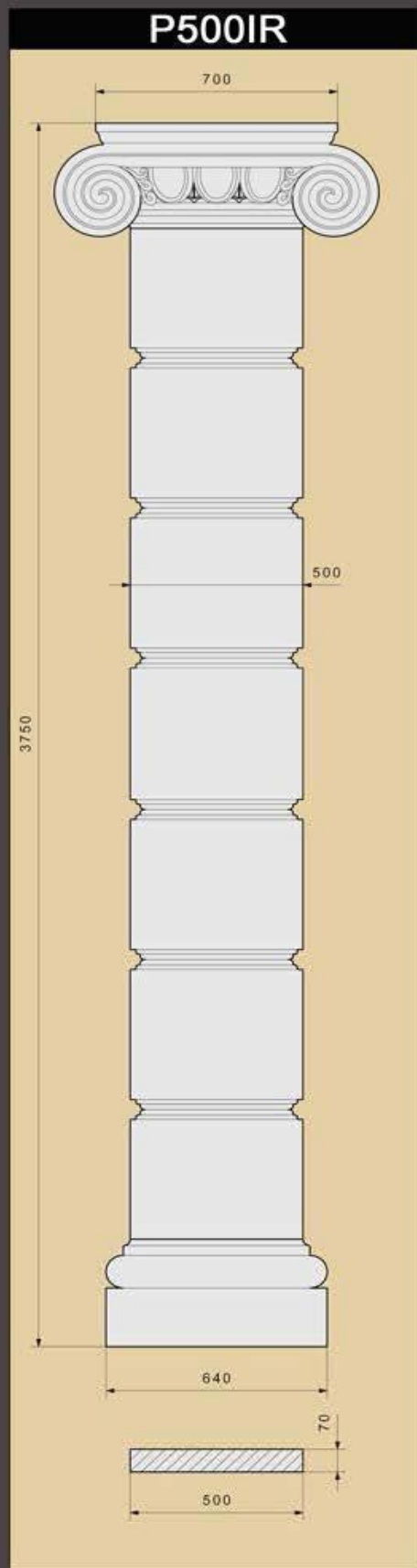
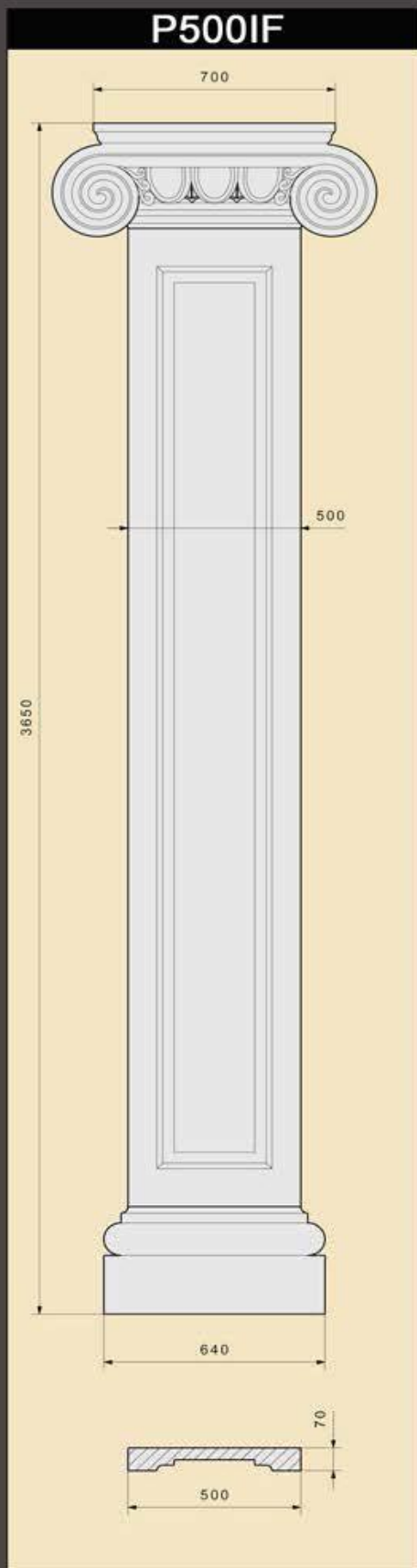

# Вазоны



VZ1



VZ2



VZ3



## Крышки на столбы



LK28A

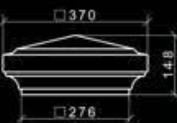

LK38A



LK38B

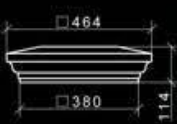

LK38F



LK45A



LK54A



тел.: 8 (843) 258-82-77  
www.kaveon.ru e-mail: info@kaveon.ru

Студия дизайна «Кавсон»



ВАЗОНЫ,  
КРЫШКИ НА СТОЛБЫ

69

Также принимаются заказы на выполнение изделий по индивидуальным эскизам

# Крышки на столбы / крышки парапетные

КРЫШКИ НА СТОЛБЫ,  
КРЫШКИ ПАРАПЕТНЫЕ

70

Студия дизайна «Кавсон» • тел.: 8 (843) 258-82-77  
www.kavcon.ru e-mail: info@kavcon.ru



LK54B

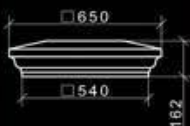

LK58A

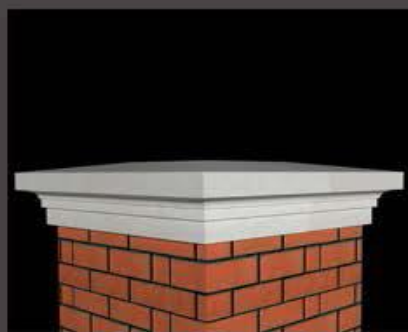

LK63F

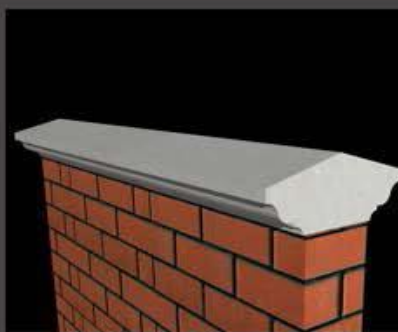
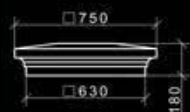

LP12C



LP20C



LP22C



LP25C



LP30C



LP37C



LP44C



Также принимаются заказы на выполнение изделий по индивидуальным эскизам

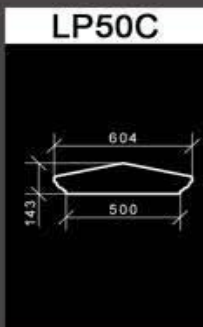
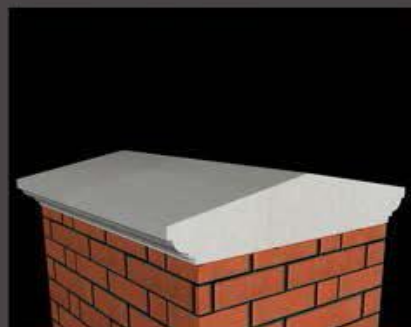
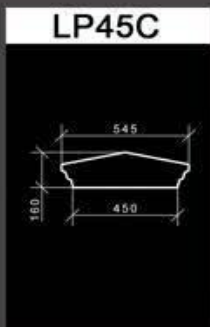
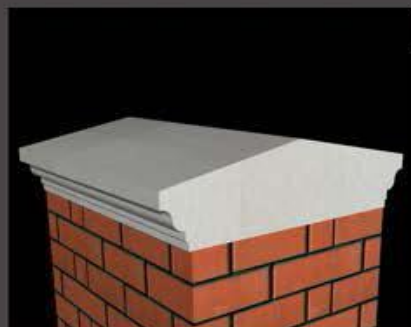

# ЛАНДШАФТНЫЕ ЭЛЕМЕНТЫ

## ФУНКЦИОНАЛЬНОЕ ОПИСАНИЕ

### РОТОНДА R1 И R2:

1. Ротонды подходят для приятных встреч близких друзей. За большим круглым столом можно уютно расположиться всей компанией и вести светские беседы за утренним завтраком, сытным обедом, изысканным ужином. Наслаждаться минутами радости и безмятежности на открытом воздухе.



РОТОНДА R1

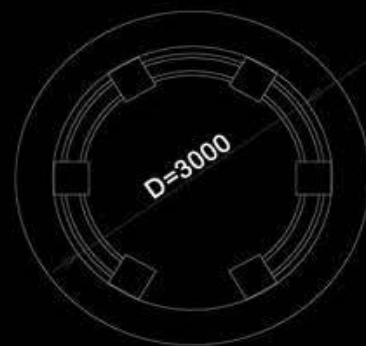



РОТОНДА R2



2270

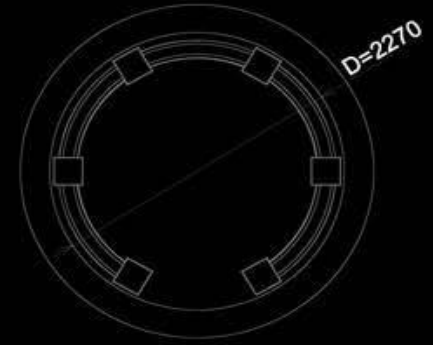

D=2270



2870

8160

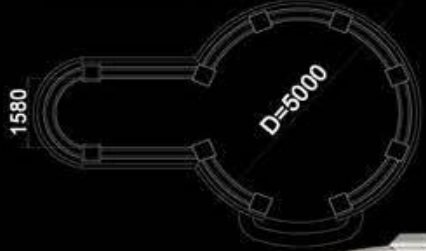

D=5000

1580

РОТОНДА R3

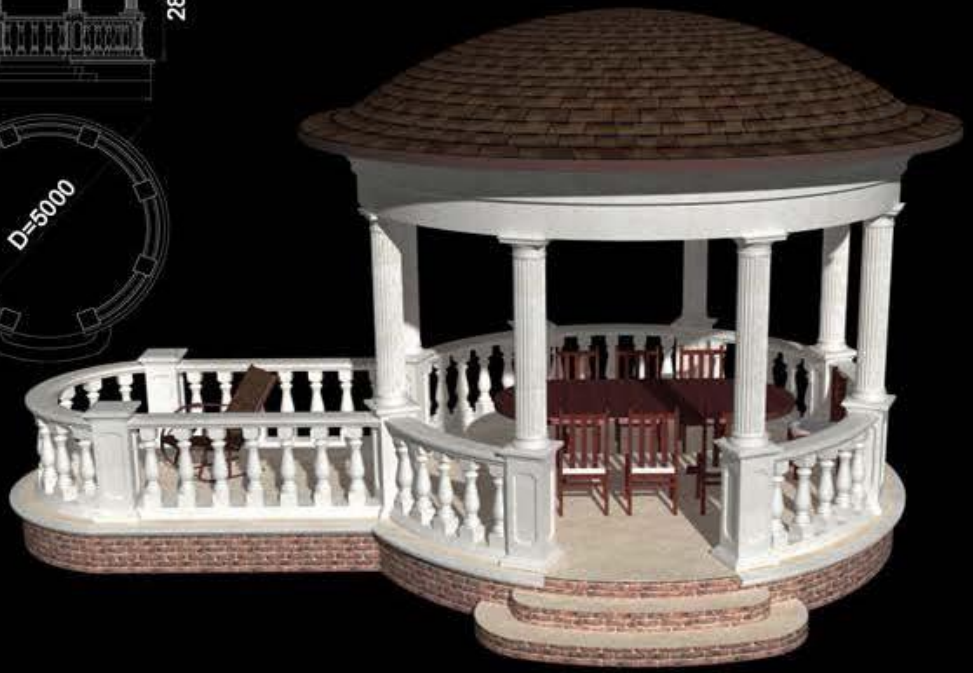

Здесь Вы принимаете дорогих и близких к сердцу гостей либо отдыхаете в одиночестве. Удобно расположенная площадка дает возможность уединиться с самим собой, со своими мыслями и мечтами. Вы, сидя на кресле качалке, находясь в состоянии безмятежности и душевного покоя, любуетесь ночным небом с множеством звезд и яркой луной, либо смотрите на горизонт, читаете любимую книгу, раскачиваетесь под пение птиц, слушаете звуки природы, либо любимую музыку, наблюдаете как Ваши дети или внуки радостно играют во дворе. Наигравшись, Вы с ними садитесь за стол на удобные стулья и наслаждаетесь ароматным чаем.

Также принимаются заказы на выполнение изделий по индивидуальным эскизам





БЕСЕДКА BS3

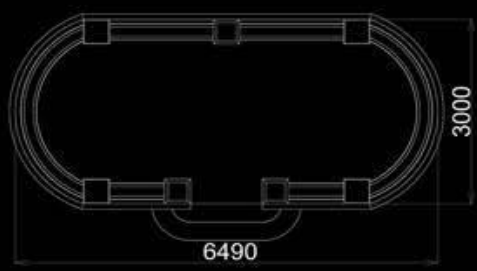
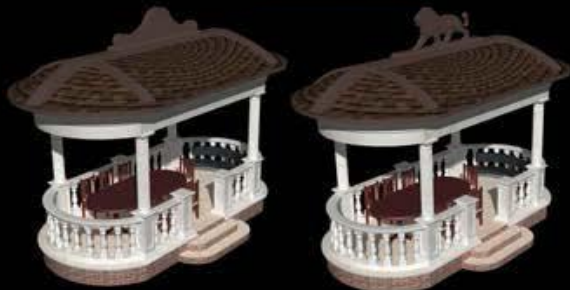

Вы деловой, серьезный и успешный человек. Пригласите своих партнеров для встречи в это замечательное и просторное ложе. Вы и ваши партнеры почувствуете непередаваемую атмосферу Римской эпохи. Для комфорта кресла можно расположить по своему вкусу. В дали от тесных и душных офисов все гости почувствуют единение с природой, что несомненно отразится на дальнейшем благоприятном развитии ваших деловых отношений.

БЕСЕДКА BS4

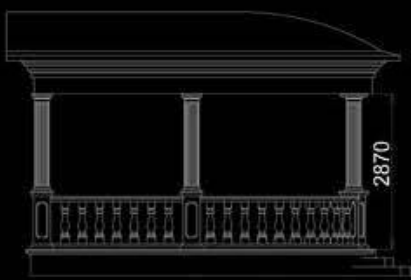
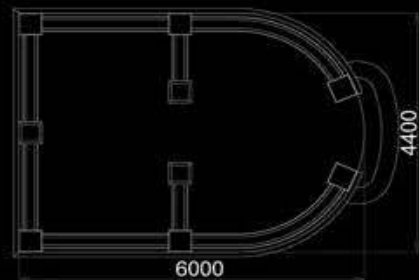

Данная беседка подразумевает приятное время препровождение в большой компании. Веселые и шумные вечеринки у Вас во дворе: дни рождения, юбилеи или просто праздники по поводу и без. Хотите произвести впечатление на всех – организуйте праздничное мероприятие прямо во дворе Вашего дома. Здесь места хватит для всех. Все гости удобно расположатся в данной беседке, и Вы проведете незабываемые часы в кругу друзей. Выйдя из-за стола можно вести беседы на отвлеченные темы в тамбуре, кто-то допивать свой чай, а кто-то вдыхать дым сигарет сидя на удобных креслах.

Также принимаются заказы на выполнение изделий по индивидуальным эскизам



## БЕСЕДКА BS5

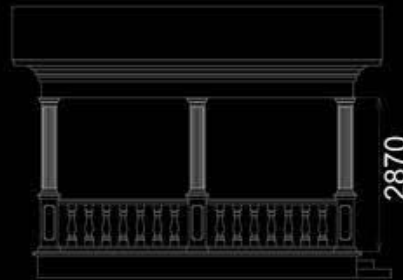
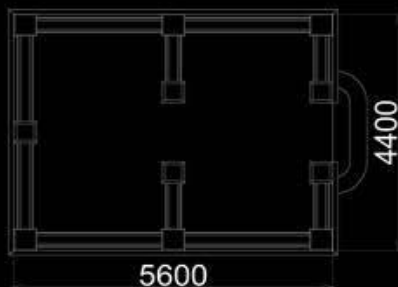

Универсальная беседка как для бизнес ланчей, так и романтических встреч. Две отдельные и в тоже время объединенные одной крышей комнаты дают возможность использовать ее как для больших, так и для маленьких компаний. Первая подразумевает собой банкетный зал, вторая – комната отдыха, где есть возможность уединиться для личного общения.

## БЕСЕДКА BS6

2 ВАРИАНТА: ОТКРЫТАЯ И ЗАКРЫТАЯ

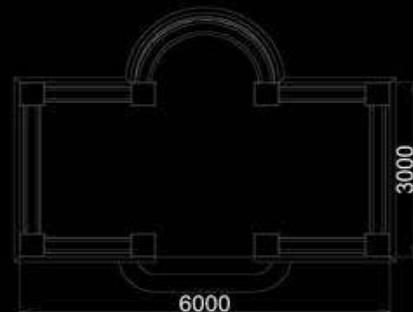
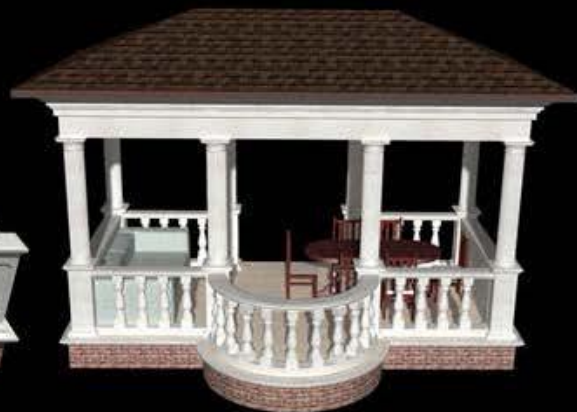

Развивающие игры на свежем воздухе. Для этого не обязательно переживать за распотанный газон и сломанные цветы. Их можно весело проводить за столом уютной беседки. Дети любят рисовать, лепить из пластилина, собирать конструктор или пазлы это можно сделать, удобно устроившись за столом на мягких стульях или диване. Вы сами можете присоединиться к ним, либо сыграть партию в шахматы, домино, шашки, карты за широким столом с друзьями. Небольшой балкончик дает возможность уединиться с мыслями, устремив взгляд на горизонт.

Также принимаются заказы на выполнение изделий по индивидуальным эскизам





БЕСЕДКА BS7

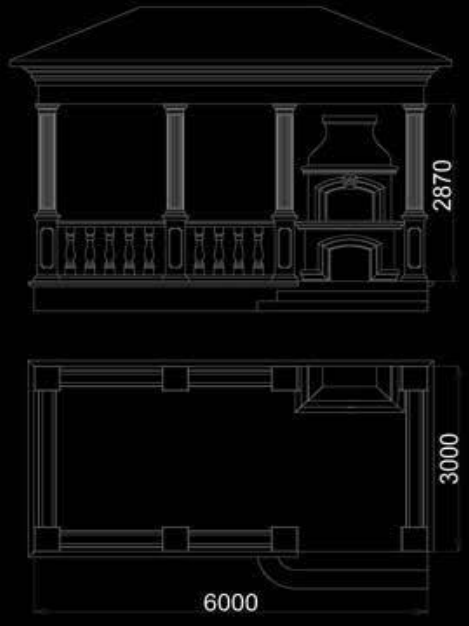

Эксклюзивный вариант с мангалом. Шашлык «не отходя от кассы». Наслаждайтесь приятными моментами жизни и удивите гостей вкусным и сочным шашлыком собственного приготовления. Возможность организовать вечеринку в стиле «шведского стола» и с танцполом не выходя из беседки.

БЕСЕДКА BS8

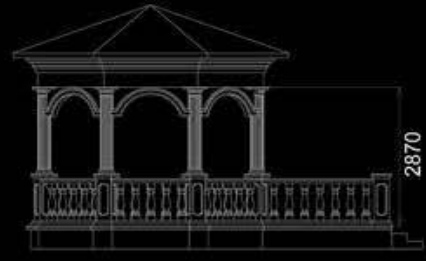
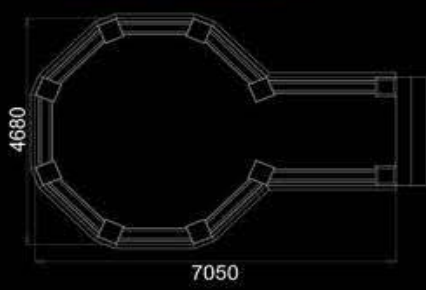

Классическая беседка создает гармонию в вашем дворе. Отлично подходит для семейного отдыха. В тени от палящего солнца можете не спеша вести беседы и обсуждать последние новости за чашкой бодрящего напитка. Либо отдыхая в тишине и гордом одиночестве утопать в дыму кубинской сигары.

Также принимаются заказы на выполнение изделий по индивидуальным эскизам

## БЕСЕДКА BS9

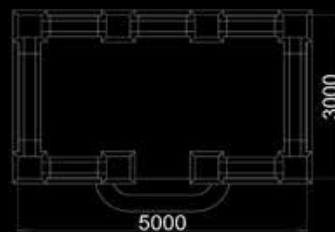

Вы любите изысканную восточную атмосферу? Тогда это то, что вам нужно. Почувствуйте себя императором Китая, находящегося за столом во дворце, где каждая деталь таит в себе дух того времени. Оставшись в одиночестве, познайте мудрость Тибетских монахов за чашкой зеленого чая.

## БЕСЕДКА BS10

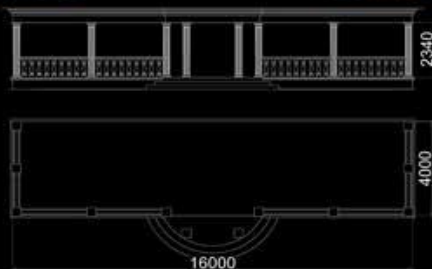

Для пустующей стены вашего дома можно найти изящное и в то же время полезное применение, лишь установив возле нее стеновую веранду. Данная веранда очень универсальна и занимает малую площадь. В ней вы можете весело проводить свои дни в кругу близких и родных вам людей, танцевать на собственном танцполе между зоной застолья и зоной отдыха, играть с детьми или внуками на открытом воздухе, отдыхать в одиночестве. Выйдя из веранды вы можете окунуться в прохладный бассейн, прогуляться по цветочной аллее, попробовать свежее приготовленное барбекю, любоваться собственным фонтаном.

Также принимаются заказы на выполнение изделий по индивидуальным эскизам



## БЕРАНДА VR1

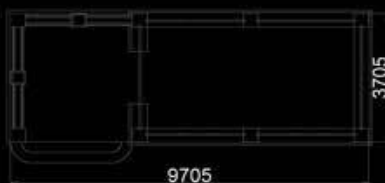

## БЕРАНДА VR2

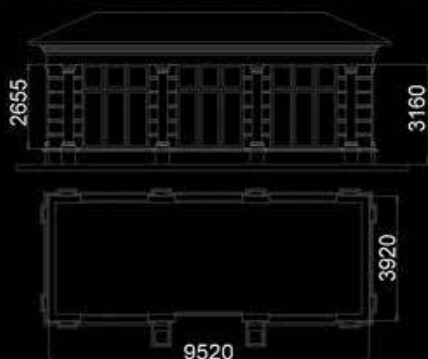

Также принимаются заказы на выполнение изделий по индивидуальным эскизам



# ВЕРАНДА VR3

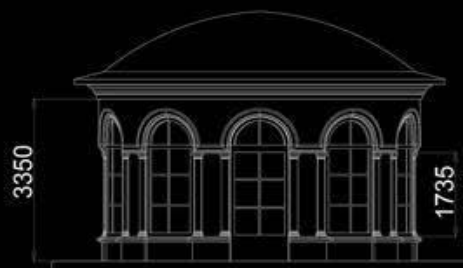

Закрытая веранда укрывает Вас и ваших гостей от капризов погоды. Вам ни страшны ни дождь, ни ветер, ни снег, ни морозы. Здесь Вы чувствуете себя комфортно и уютно, находясь в теплом и сухом помещении. После рабочего дня, удобно расположившись возле камина, Вы будете наслаждаться свежо сваренным кофе в тишине и дали от городской суеты за любимой книгой, фильмом, либо музыкой. Можно организовать настоящий кинотеатр прямо у Вас на веранде и в нужный момент легко преобразовать помещение в банкетный зал. По желанию можно установить бильярдный стол или организовать турнир по настольному теннису. После жаркой бани или сауны удобно расположившись на мягком диване, можно расслабиться. Зима - не проблема для организации праздника (корпоратива), нарядив игрушки и гирляндами красавицу елку, весело встретите незабываемый новый год во дворе своего дома. Открытая часть веранды послужит для отдыха и бесед на свежем воздухе. Послушайте шум ветра, пение птиц, любуйтесь своим двором, домом – наслаждайтесь полноценной жизнью.

АРКА AR1



ГАЛЕРЕЯ GL1



ГАЛЕРЕЯ GL2



Эта архитектурная композиция послужит той самой изюминкой в ландшафте вашего двора (поместья). Она придаст особый шарм и гармонию в окружающую среду. Под аркой удобно расположатся скульптурные произведения искусства в виде статуи и фонтана, а напротив нее установив беседку можно со своей второй половинкой романтически проводить время или в одиночестве погрузиться в мир мечтаний и рассуждений. Установив арку во дворе вдоль аллеи можно изящно подчеркнуть ее.

Также принимаются заказы на выполнение изделий по индивидуальным эскизам



# ФОНТАНЫ

F1



F2



F3



F4



F5



F6



F7



РАЗМЕРЫ ФОНТАНА ПОДБИРАЮТСЯ ИНДИВИДУАЛЬНО

Также принимаются заказы на выполнение изделий по индивидуальным эскизам

01

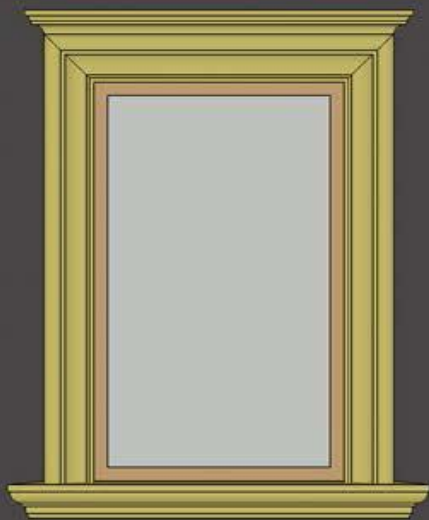

02

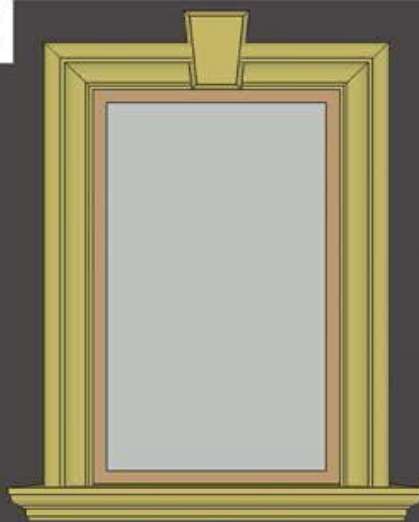

03

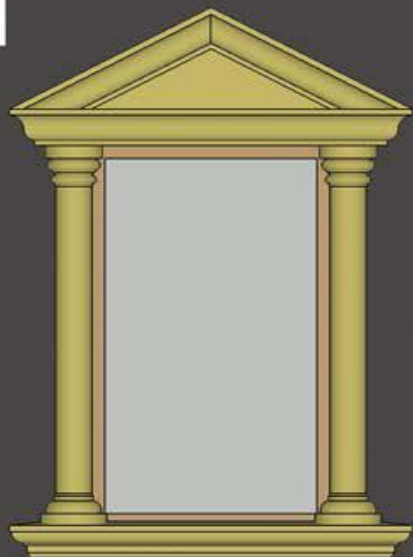

04

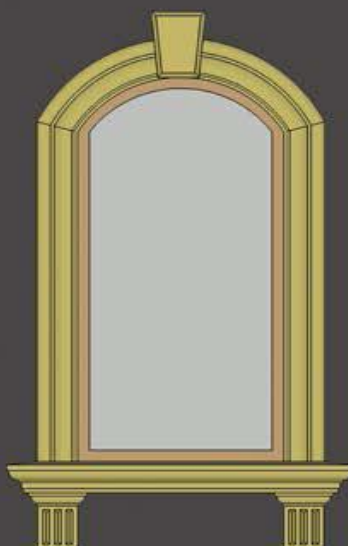

05

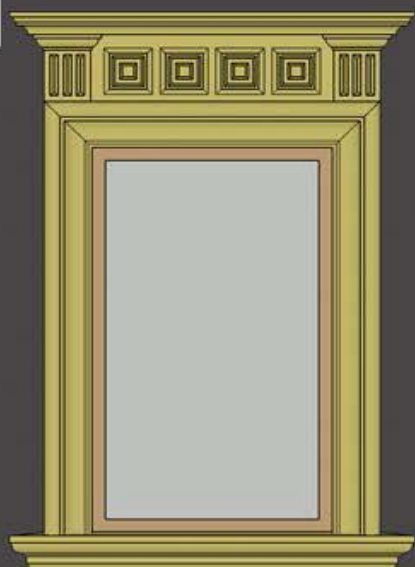

06

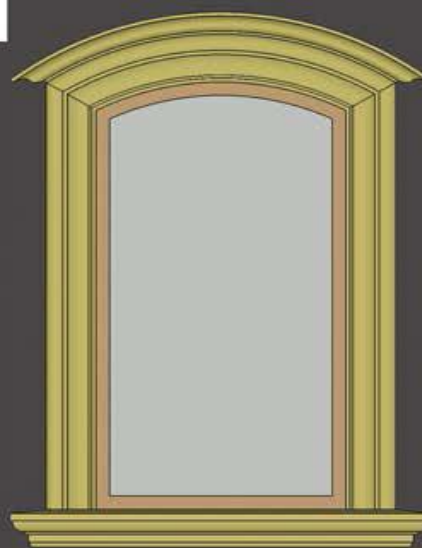

07

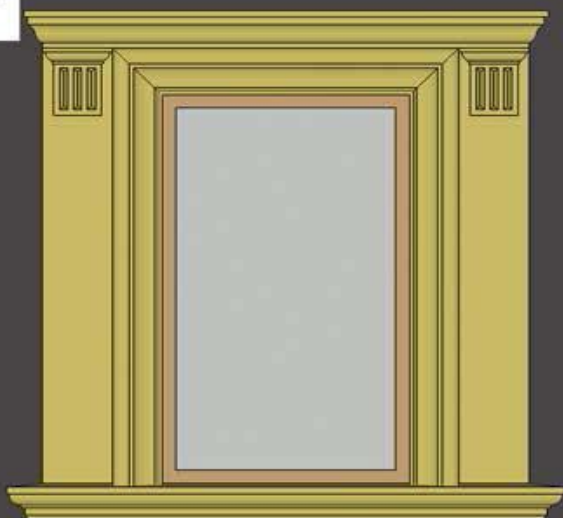

08

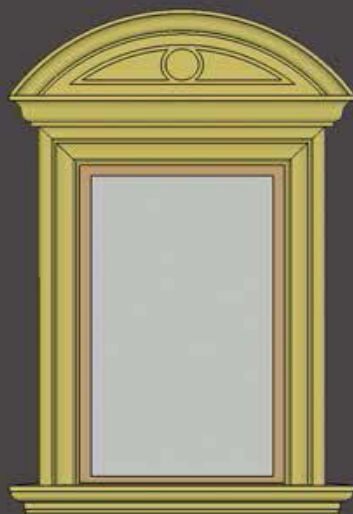

09

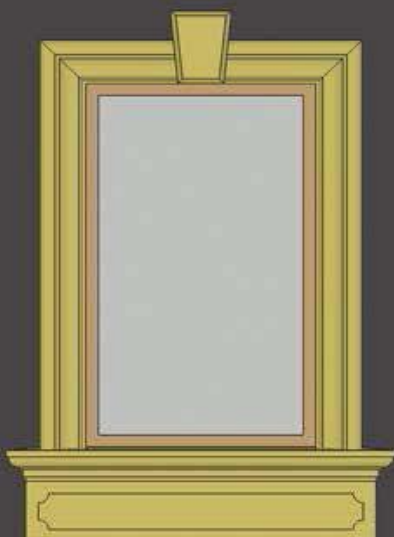

010

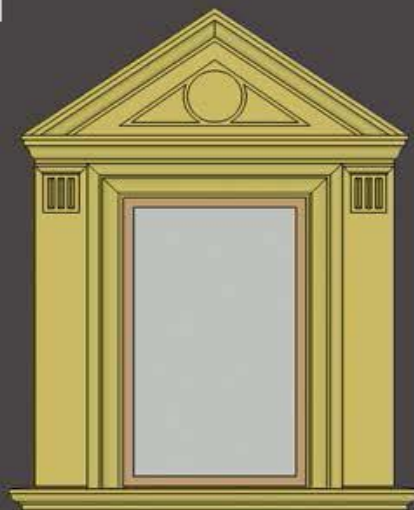

011



012

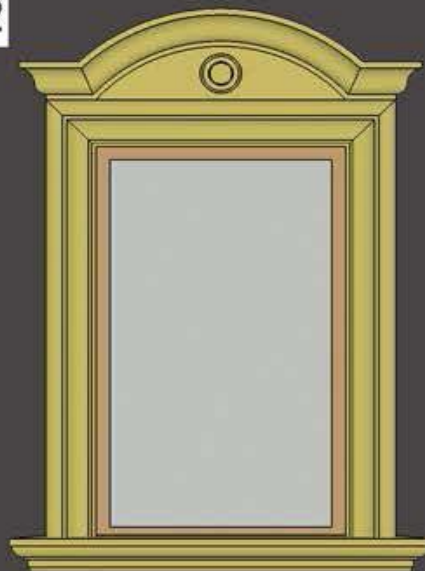



O13

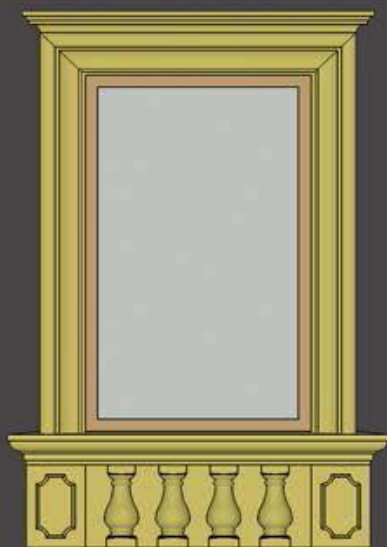

O14

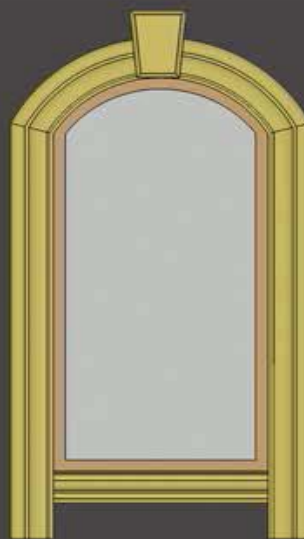

O15

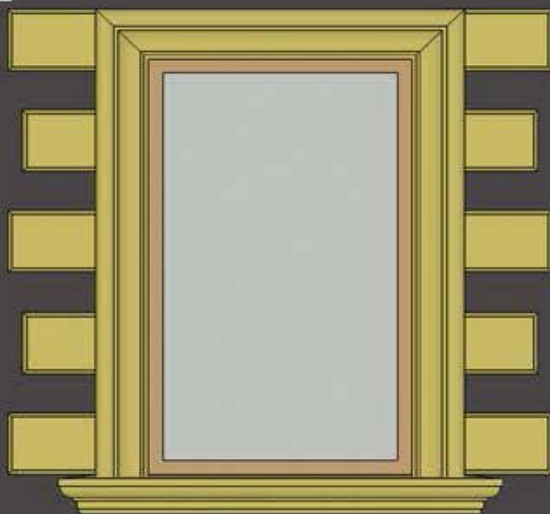

O16

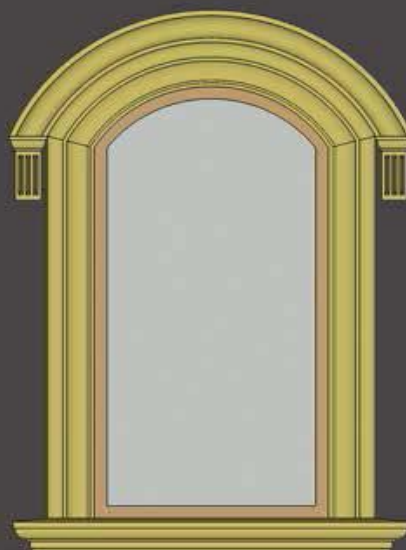

O17



O18

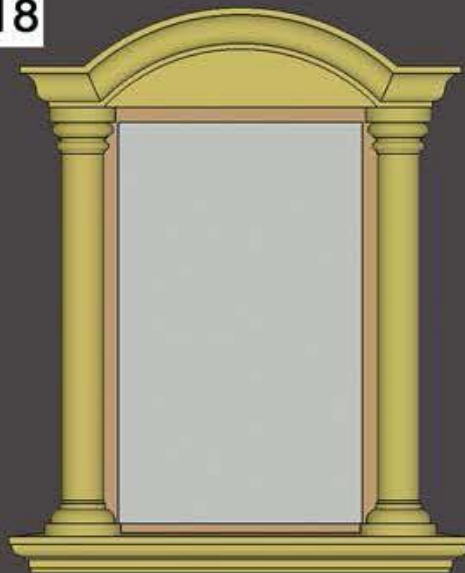



O19

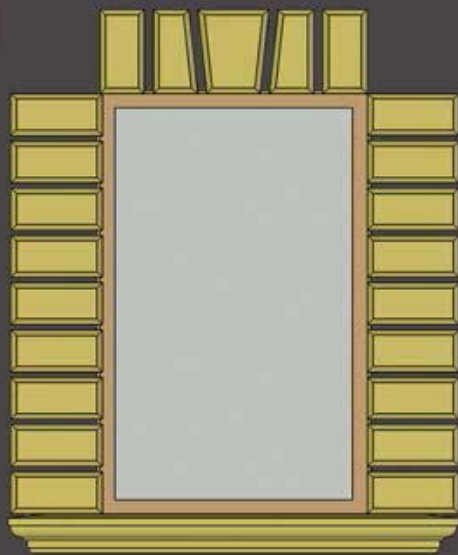

O20

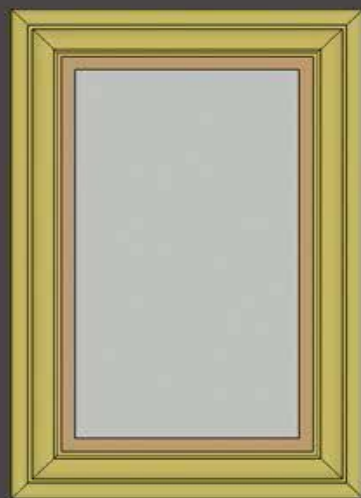

O21

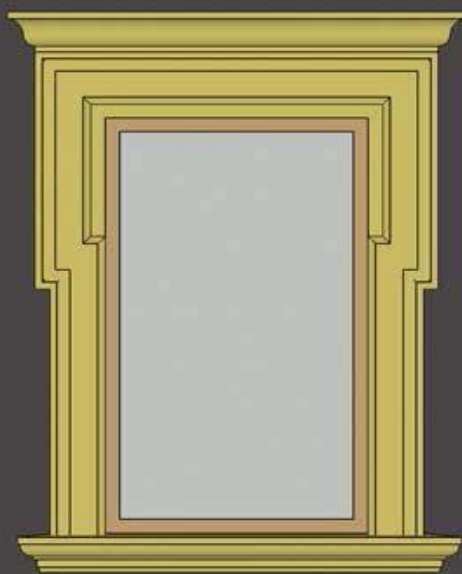

O22

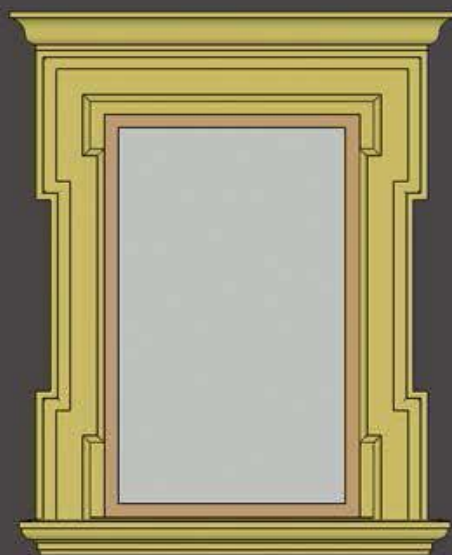

O23

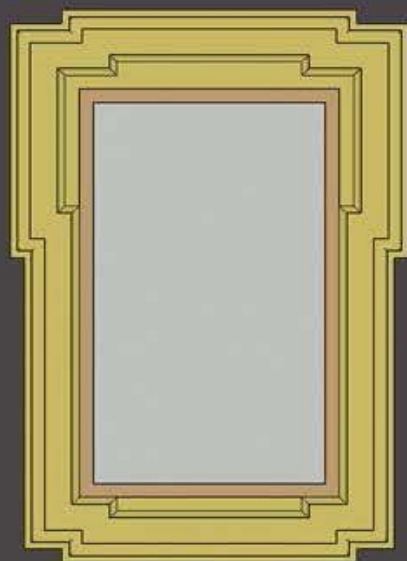

O24

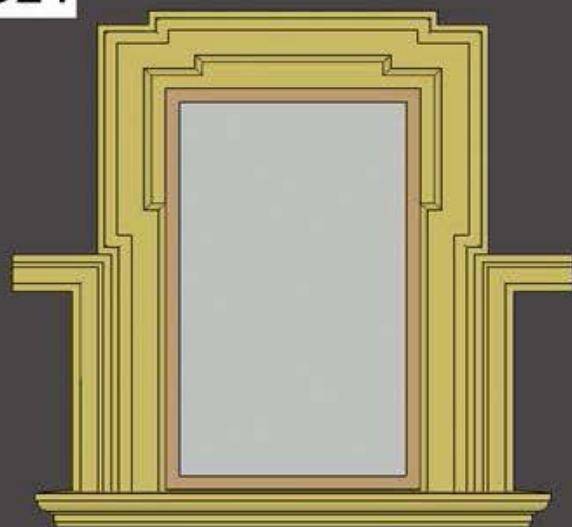

O25

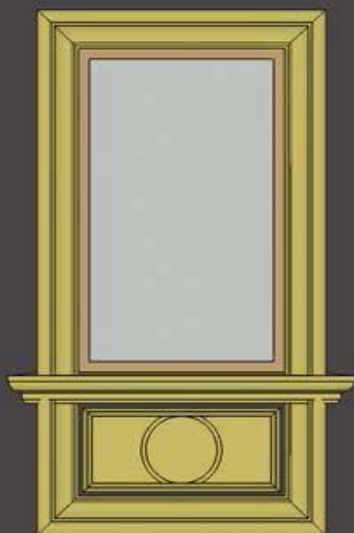

O26

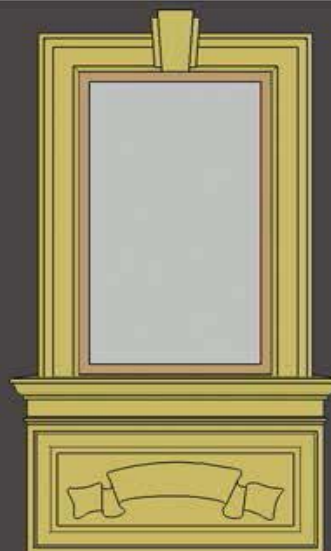

D1

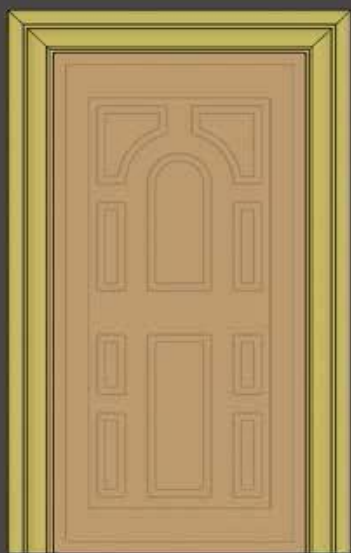

D2



D3

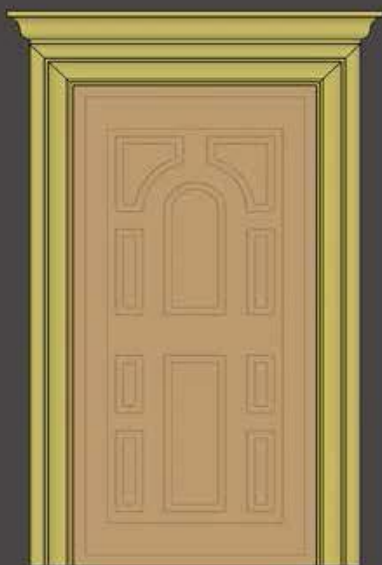

D4



D5

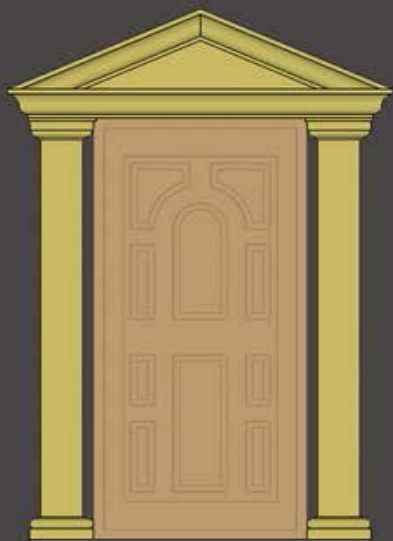

D6

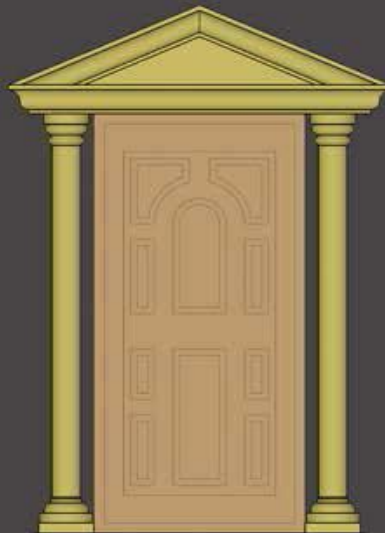

D7



D8

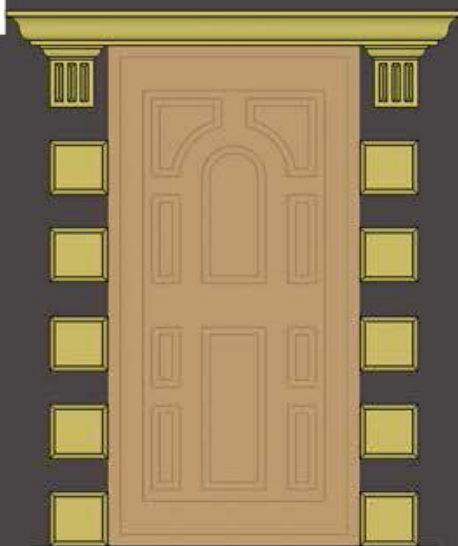

D9

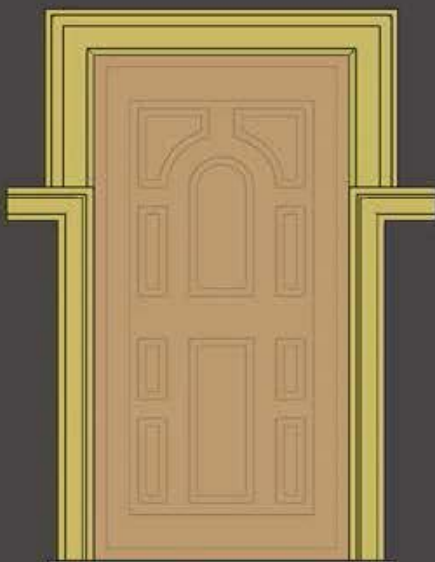

D10

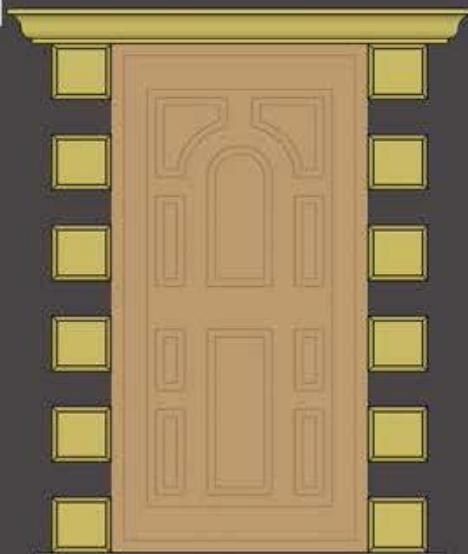

D11

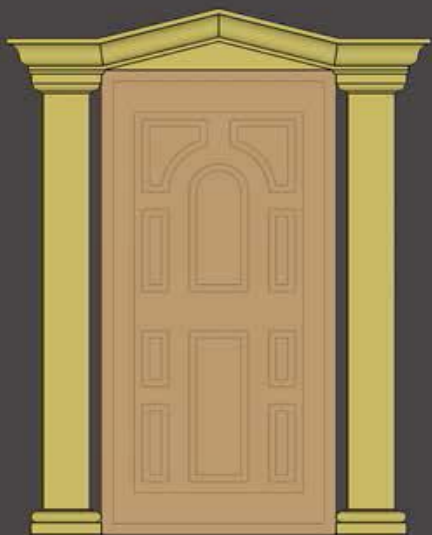

D12

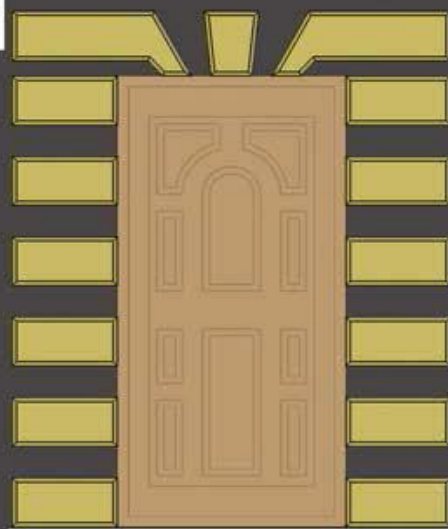

D13

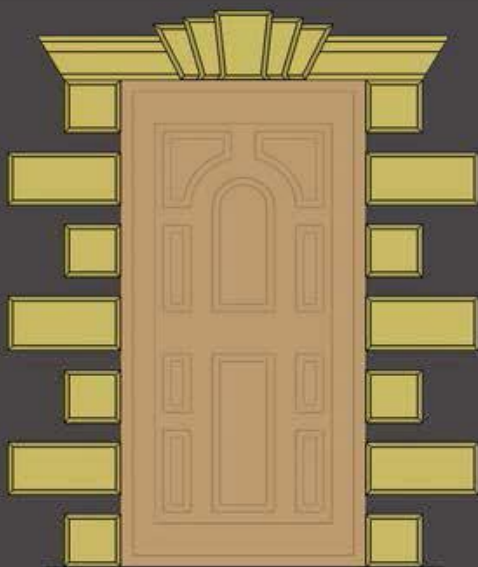

D14

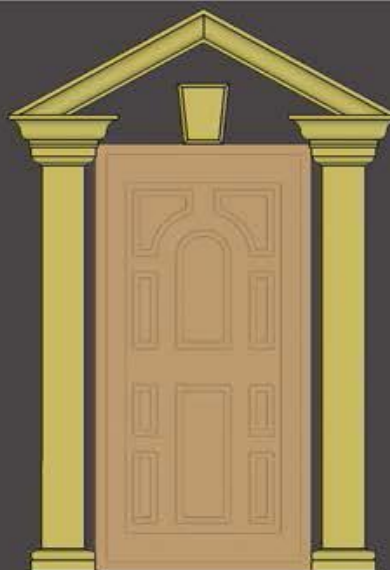

D15



D16

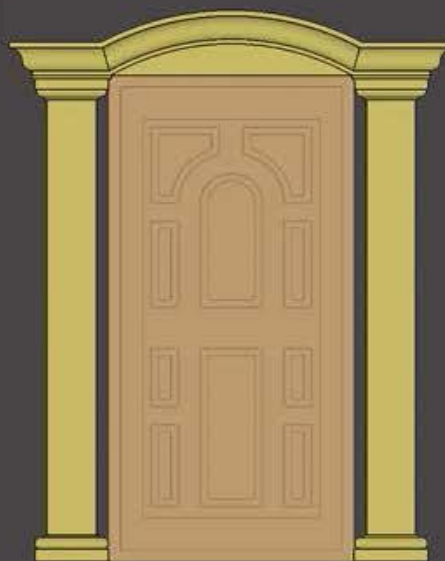

D17



D18

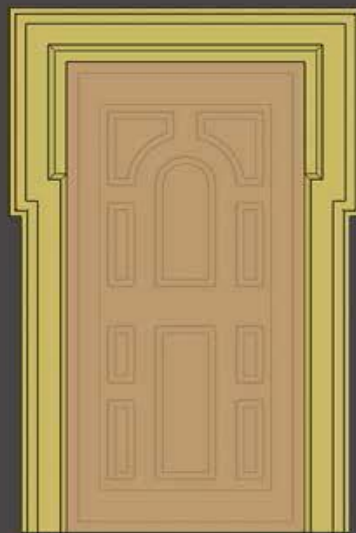

D19

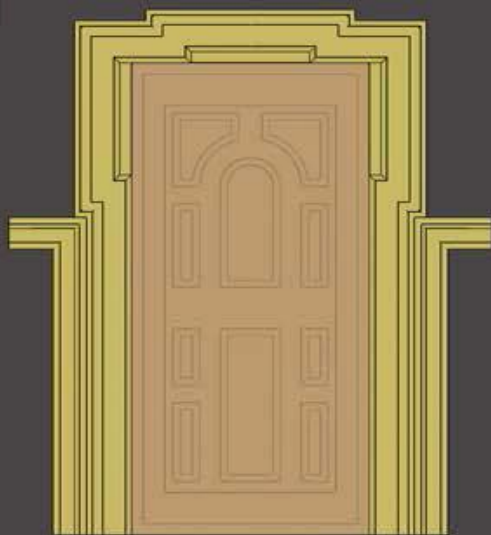

D20

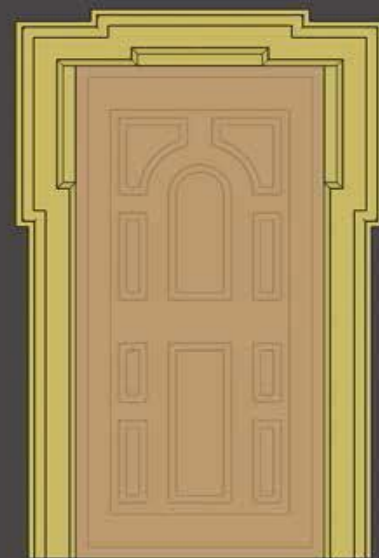

D21

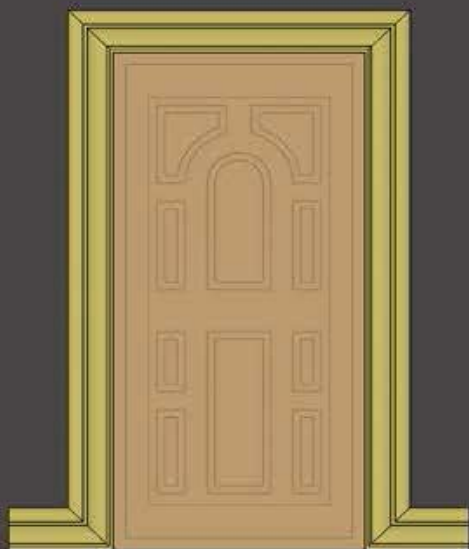

D22

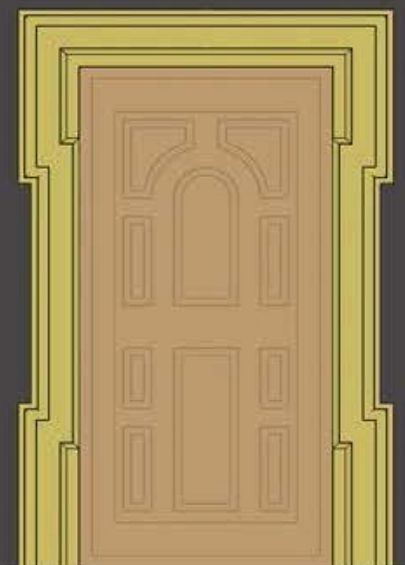

D23

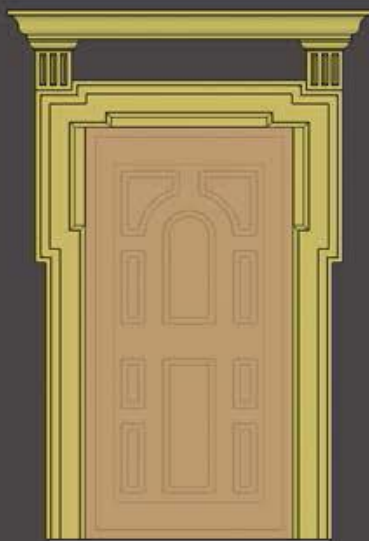

D24

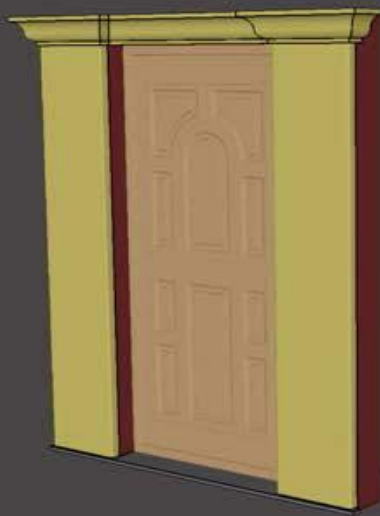

D25



D26



D27



D28



# ФАСАДНЫЕ ПАНЕЛИ

Панель №1  
(длина 2 метра)

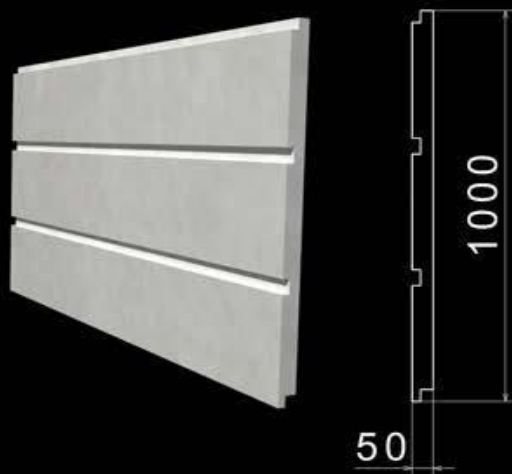

Панель №2  
(длина 2 метра)

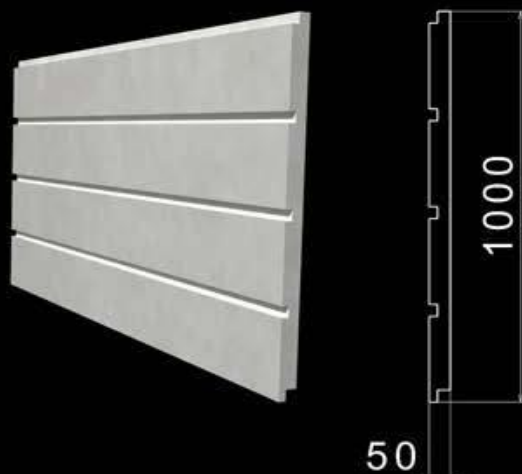

Панель №3  
(длина 2 метра)

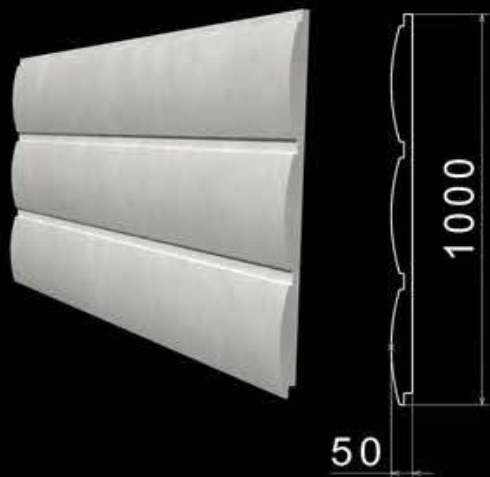

Панель №4  
(длина 2 метра)

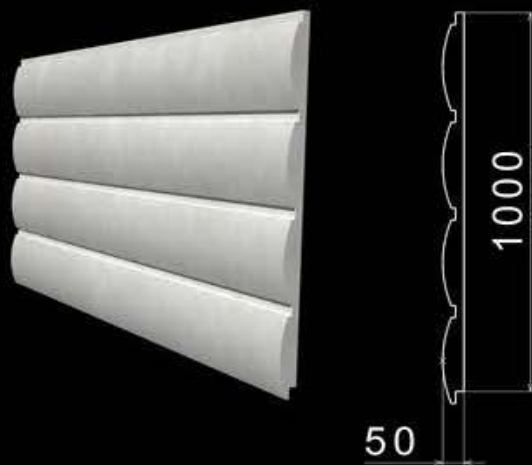



Фасадные декоративные панели - это готовое решение для утепления фасада и придания ему красивого эстетического вида.

Преимущества панелей перед обычным оштукатуриванием стены:

- срок всех работ по утеплению фасада и придания ему эстетического вида сокращается почти в 3 раза ;
- вместо привычных трех этапов (оштукатуривание/ клеевая основа / декоративная штукатурка) работа сводится к одному этапу установки панелей;
- монтаж панелей возможен даже зимой;
- возможность исправить любую кривизну стен;
- прочная основа из ПСБ-с-25 и декоративный защитный слой на основе мраморной крошки делают эти панели жесткими и оптимальными для любых фасадов;
- утепление фасада исключает появление «мостиков холода»;
- цена на панели и установку в сумме ниже штукатурных работ.



# Монтаж изделий из армированного пенополистирола

## Правила эксплуатации

Декоративные элементы из армированного пенополистирола не могут выполнять функции несущих конструкций. Необходимо ограничить архитектурные элементы от чрезмерных нагрузок и сильных ударов.

## Рекомендации по хранению

Все изделия необходимо защищать от длительного воздействия прямых солнечных лучей, высоких и низких температур, высокой влажности, грязи, механических воздействий.

## Основа

Перед началом монтажа изделия необходимо убедиться, что поверхность основания достаточно прочная, ровная, сухая и не замёрзшая. И если это необходимо очистить поверхность от загрязнений и шелушений.

Перед монтажом элемента основание должно быть прогрунтовано.

## Инструмент

Для отрезания использовать стусло и пилу с мелким зубом.

## Установка

Отметить место крепления детали. Подрезать профили для соединения. Нанести слой клея на всю приклеиваемую поверхность, во избежание проникновения влаги, а так же в места стыков элементов. Равномерно прижать к фасаду, удалить излишки клея. В случае необходимости установить временные подпорки. Рекомендуется использовать эластичный клей G-5000, специальный клей для крепления пенополистирола к жесткому основанию.

После высыхания клея покрыть места стыков элементов декоративно-реставрационной смесью «F-5000». Карнизы и молдинги толщиной более 12 см рекомендуется дополнительно крепить дюбелями и накрывать отливом. Монтажные работы следует производить при температуре не ниже +5°C.

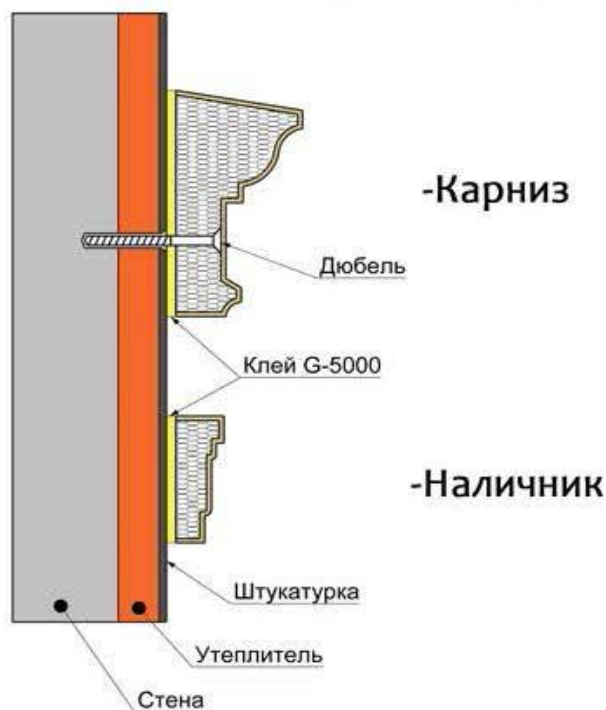

Крупные элементы дополнительно крепятся дюбелями.



### **Дополняющие рекомендации:**

- Обрамление окна: Вначале устанавливать подоконник, а затем все остальные профили.
- Тщательно наносить клей на стыках во избежание проникновения влаги.
- Клеевой шов между деталями должен иметь ширину 2-3 мм, в зависимости от габаритов детали.
- При монтаже габаритной детали на стену с наружным утепляющим слоем, дюбель устанавливать в несущую конструкцию.
- Рекомендуем применять пластиковые, либо другие защищённые от коррозии крепления.
- Декоративные фасадные плиты (FP) — это декоративная отделка фасада здания с теплоизолирующим эффектом.
- Детали можно покрывать любыми акриловыми, силикатными и силиконовыми красками и штукатурными смесями на водной основе.

## **Монтаж изделий из фибробетона**

### **Общие положения**

Монтаж изделий из фибробетона можно осуществлять при температуре не ниже +5 °С. В зимнее время монтаж должен осуществляться в закрытых тепляках, а при хранении зимой на открытом воздухе изделия должны быть закрыты плёнкой.

Смонтированные элементы необходимо укрывать плёнкой до окончания работ по установке. Монтаж навесных элементов предпочтительнее вести сверху вниз. При таком подходе снижается риск повреждения и загрязнения изделий. В качестве клеевой смеси использовать качественный плиточный клей.

### **Монтаж карнизов, наличников, откосов, пилястр**

С помощью перфоратора в стене сверлятся отверстия, их диаметр должен быть чуть меньше диаметра анкера. Количество анкеров определяется из расчёта 2-4 анкера на изделие. Далее анкера забиваются в стену. Если облицовка стены сделана из пустотелого кирпича предпочтительно устанавливать анкеры в швы между кирпичами или использовать для крепления анкера полиуретановые клеи, обладающие свойством вспенивания. Расширяясь в отверстиях, клей зажимает в нём анкер. Этот же метод можно использовать в случаях, когда внешняя стена здания сделана из пенобетонных или газосиликатных блоков, или же можно использовать анкеры с нейлоновыми дюбелями.

Если же между облицовочным кирпичом и бетонным блоком уложен утеплитель, необходимо просверлить перфоратором и лицевой кирпич, и утеплитель для того, чтобы анкер был надёжно зафиксирован в несущей стене.

После установки анкеров приступают к подготовке изделий. На задней поверхности изделий болгаркой выполняются пропилы под анкеры глубиной примерно 2/3 от максимальной толщины элемента. Изделия вывешиваются на анкерах без нанесения клеевой смеси и выставляются по уровню. Анкеры при этом можно подгибать, используя короткую металлическую трубу. Затем поверхность изделия и стены смачиваются водой. Клей наносится на поверхность элемента и стену шпателем, после чего изделие устанавливается на анкеры, прижимается к стене и подгоняется по уровню с помощью резиновой киянки. Излишки клея

Также принимаются заказы на выполнение изделий по индивидуальным эскизам



необходимо сразу удалить с поверхности изделия смоченной в воде губкой. Зазор между элементами должен составлять 4-6 мм.

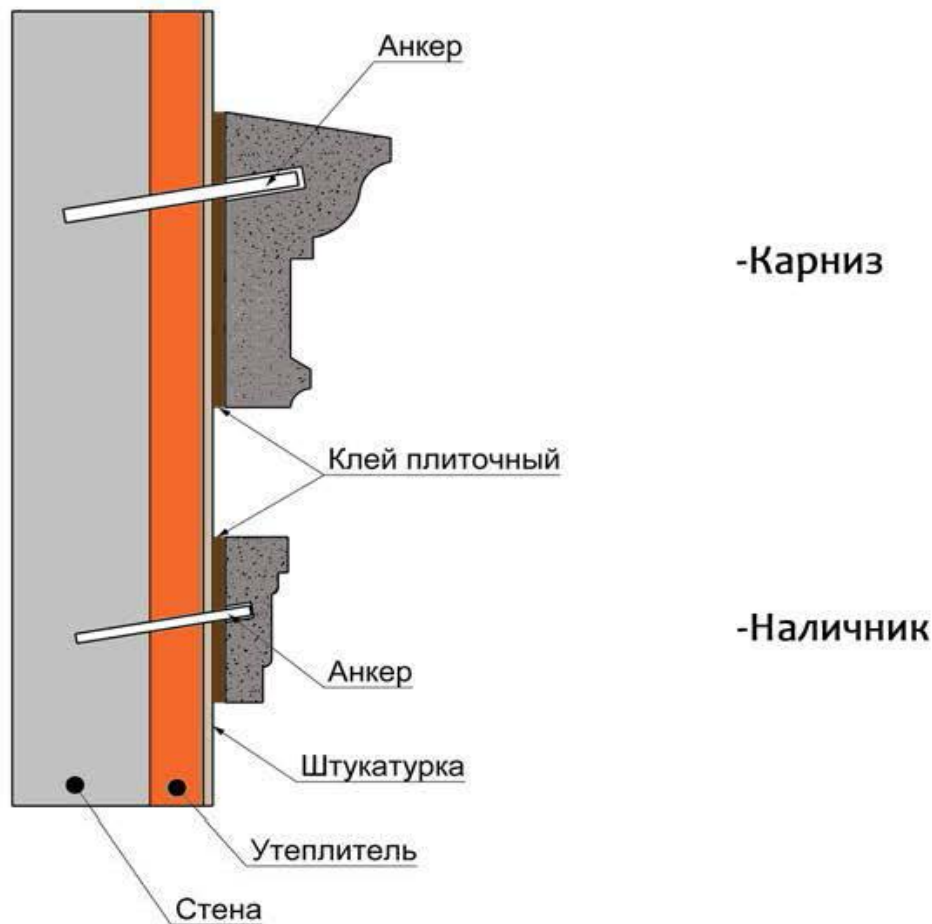

Монтаж карнизов начинают с установки угловых элементов. Остальные элементы ведут по нити, натянутой между угловыми, при этом подрезается последний устанавливаемый карниз. Если элемент получается значительно короче остальных, желательно подрезать несколько соседних элементов равномерно. При монтаже тяжёлых карнизов используют замковое крепление между элементами. Для этого в торцах стыкующихся изделий сверлят глухие отверстия под гладкий анкер из нержавеющей стали. Глубина отверстий соответствует длине анкера. Диаметр отверстий выбирают большим диаметра анкера примерно на 2 мм, посередине анкера выполняется надпил для крепления капроновой нити. Перед установкой пристыковочного элемента отверстия заполняют клеем и в одно из них закладывают анкер с привязанной к нему капроновой нитью. После установки на стену карниза, анкер вытягивают из элемента за нить и он заходит в ответное отверстие, после чего нить обрезается или убирается в шов.

Монтаж откосов начинают с верхней части оконного проема. Используется крепление на анкеры с крюком. В торцах верхнего элемента сверлятся отверстия и устанавливаются на клей гладкие анкеры из нержавеющей стали. Откос подвешивается на крюках за анкеры и крепится к поверхности проёма клеем.

Монтаж наличников начинают после установки откосов. При этом наличниками полностью или частично закрывается торцевая видимая часть откоса. Наличники монтируются последовательно сверху вниз. При этом, подрезаются нижние элементы.

Также принимаются заказы на выполнение изделий по индивидуальным эскизам



# Схема монтажа откосов и наличников оконного проема

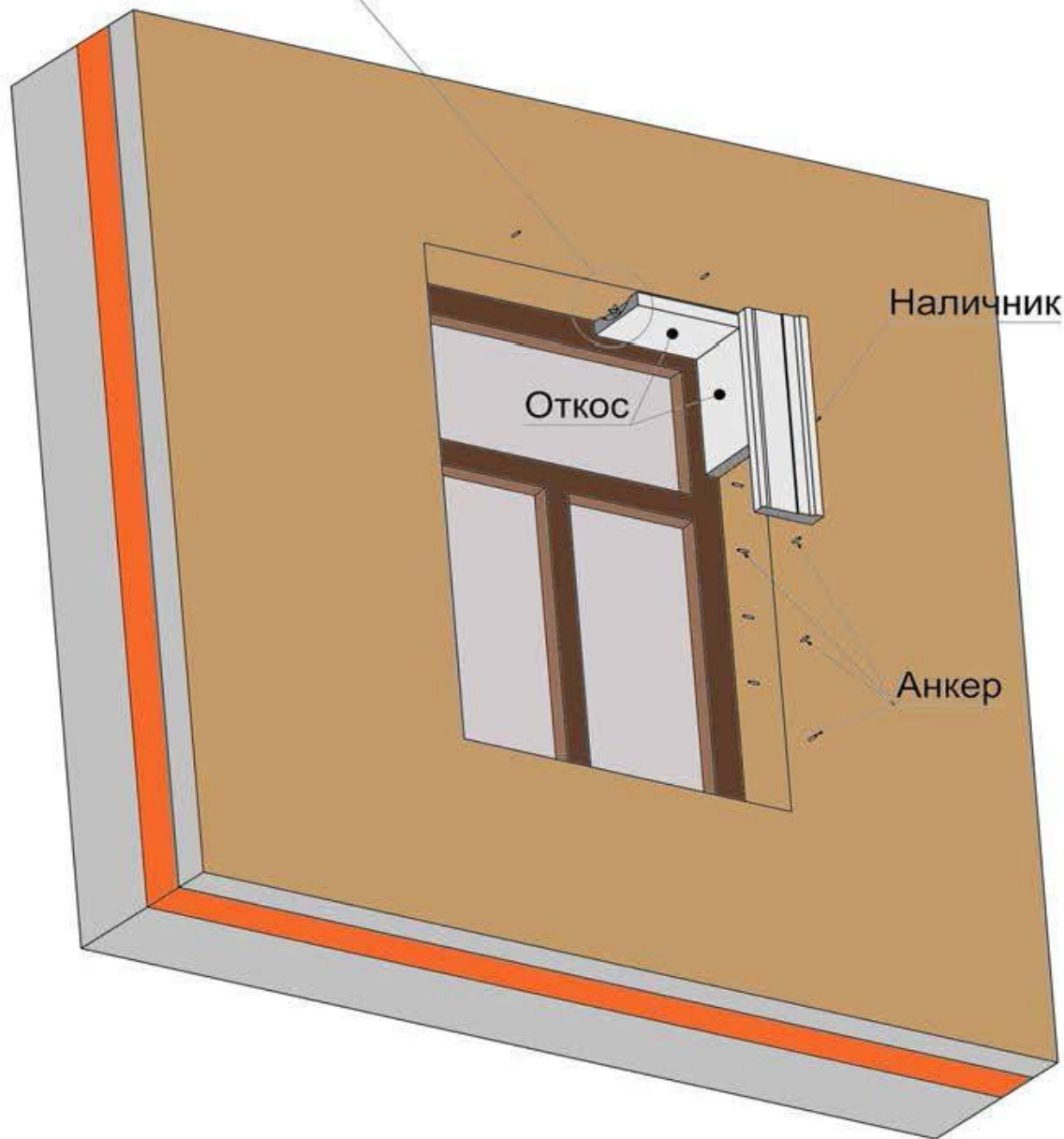
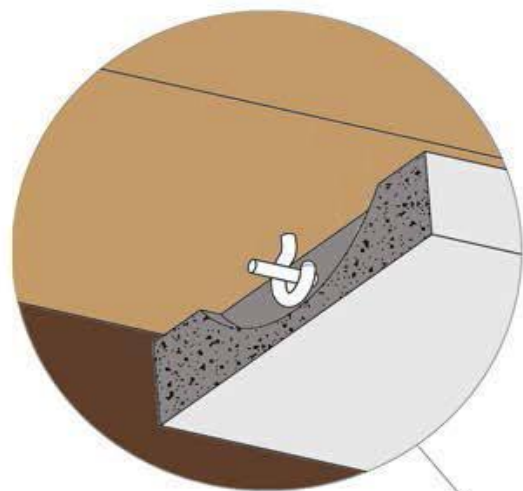

Также принимаются заказы на выполнение изделий по индивидуальным эскизам



### Монтаж балюстрады

Монтаж балюстрады начинают с укладки оснований тумб и оснований под балясины. Основания крепятся к прочной поверхности на установленные в ней анкеры, а также на клеевую смесь. При этом отверстия под анкеры сверлятся на глубину примерно 40-60 мм в опоре и на 40 мм в изделиях. После схватывания клея приступают к установке тумб и балясин. Для этого в основаниях сверлят отверстия и устанавливают на клей анкеры. В тумбах и балясинах также сверлят отверстия под анкеры и заполняют их клеем, изделия одевают на анкеры, закреплённые в основаниях. При этом необходимо наносить клеевую смесь на стыкующиеся поверхности, не допуская её выдавливание на видимые части изделий. Рекомендуемое расстояние между осями балясин 230-280 мм. Поручни соединяются с балясинами, между собой, а также с тумбами.

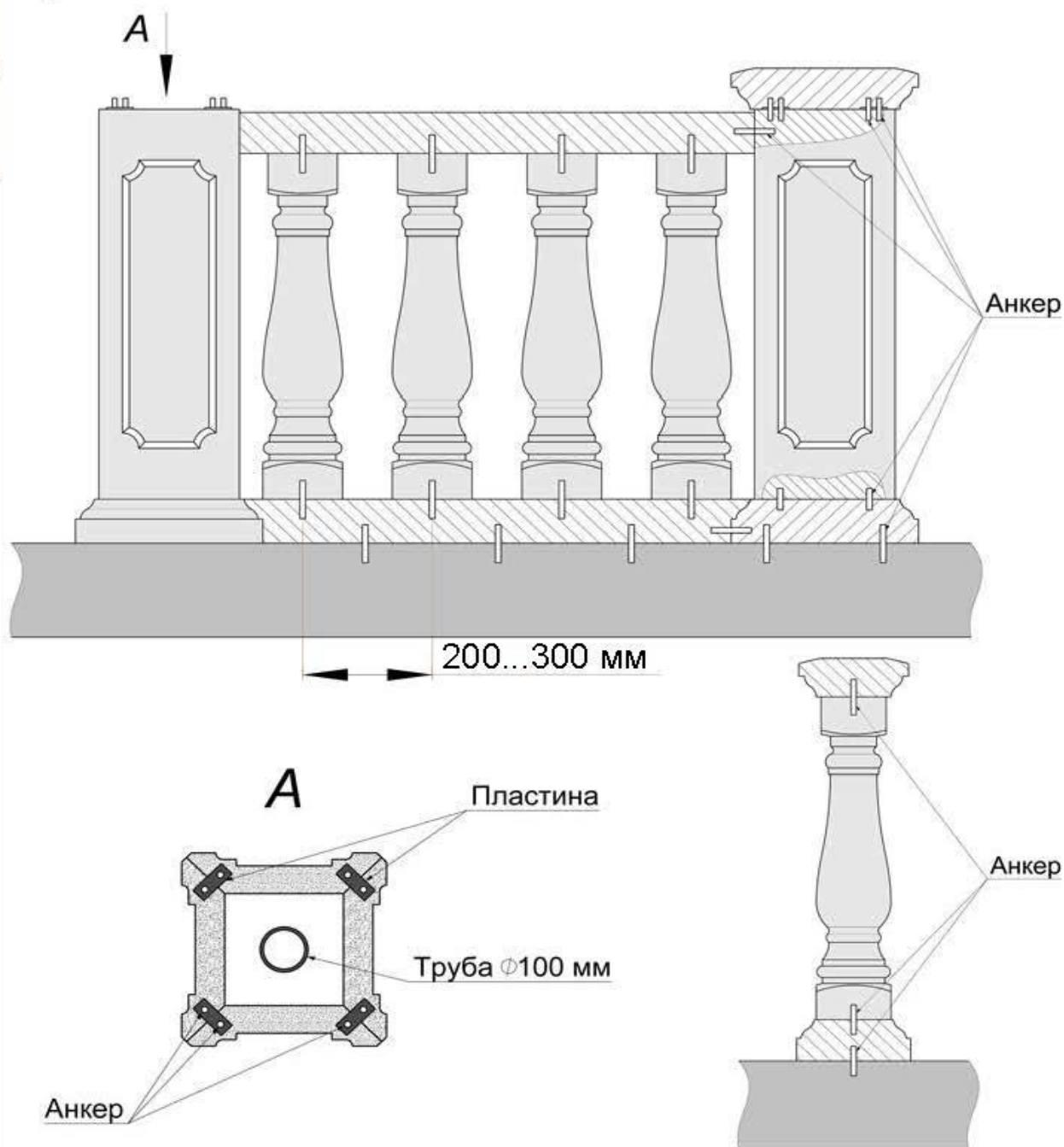

Также принимаются заказы на выполнение изделий по индивидуальным эскизам

## Монтаж колонн

Установка колонны ведётся снизу вверх. Колонны из фибробетона чаще всего обрамляют существующие опорные столбы (трубы), при этом необходимо обеспечить технологический зазор не менее 10 мм между столбом и каменным элементом. Пустое пространство можно заполнить клеем или цементно-песчаным раствором, но обязательно отделить его от трубы мягкой прокладкой толщиной 5-10 мм (обтянув трубу) для того, чтобы деформация металла из-за перепада температур не передавалась колонне.

Каждый сегмент колонны состоит из 2-4 частей, которые фиксируются друг с другом металлической пластиной, одевающейся просверленными в ней отверстиями на гладкие анкера из нержавеющей стали. Для установки анкеров в торцевых горизонтальных поверхностях сегментов колонны сверлят отверстия. Анкеры устанавливаются в отверстия на клею или смеси.

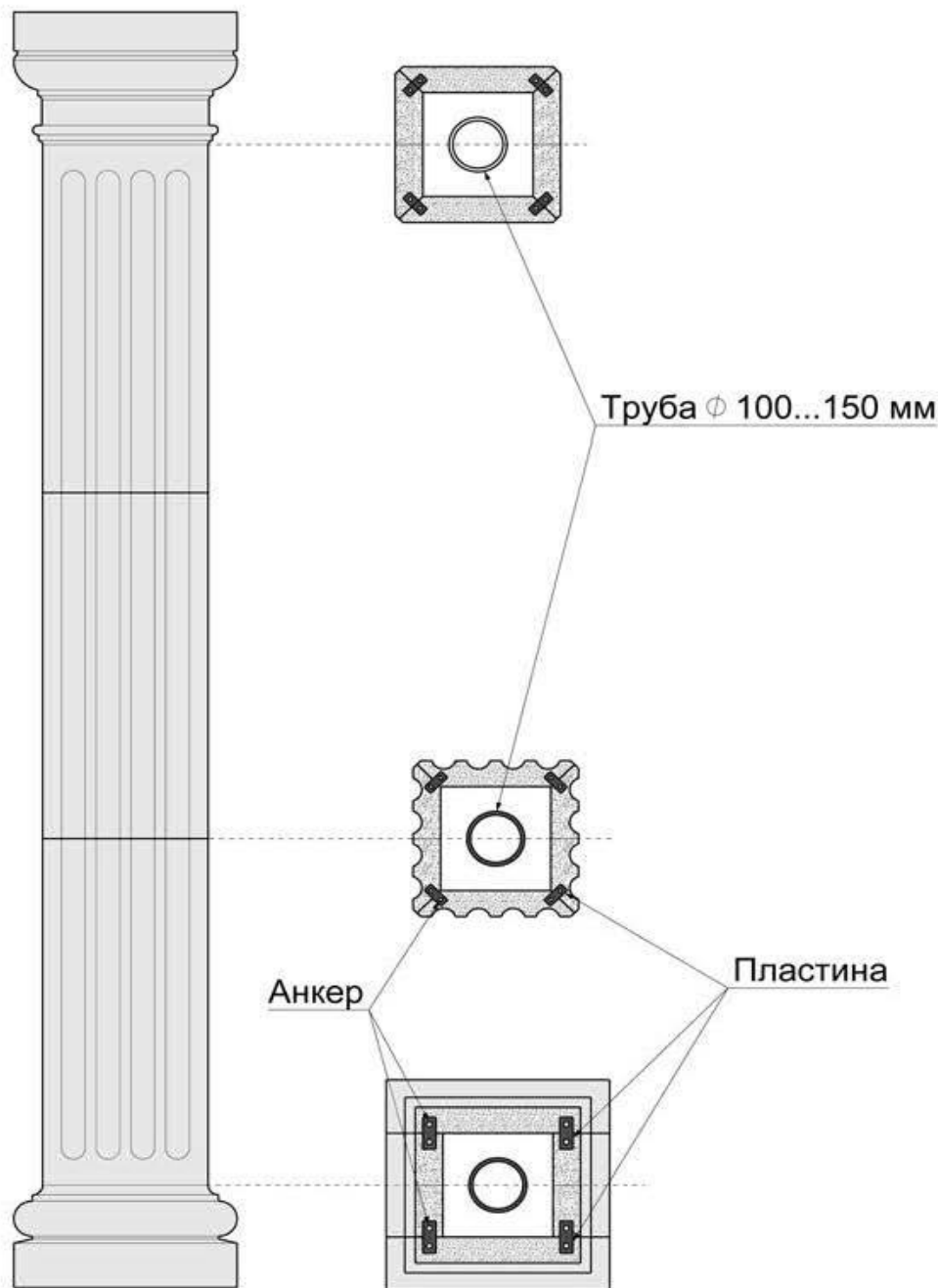

Также принимаются заказы на выполнение изделий по индивидуальным эскизам



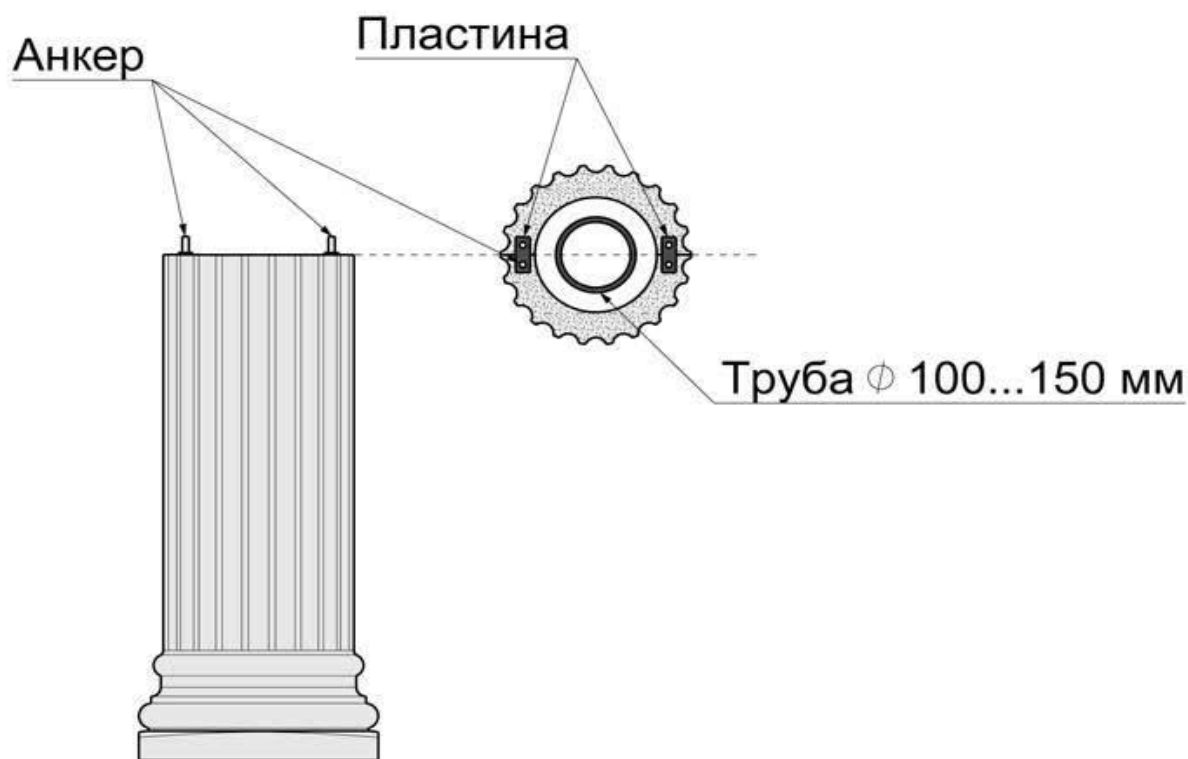

### Заделка швов между элементами

Если изделия выполнены из серого цемента и при монтаже будут покрашены вместе со швами как единое целое, то для заделки швов между элементами необходимо использовать качественные эластичные фасадные шпатлевки, затем все покрасить 2 раза.

Если же изделия выполнены из белого цемента и не будут окрашены, для заделки швов необходимо приготовить специальную смесь, состоящую из фасадного герметика белого цвета и кварцевого песка, используемого в производстве изделий (песок поставляется вместе с изделиями). Герметик необходимо выдавить на чистую сухую поверхность (например, полиэтилен). Далее в герметик подмешивается песок до получения плотной эластичной массы однородного цвета (как пластилин). Полученным составом заделывают шов между изделиями. В шов можно уложить прокладочный синтетический материал, для того, чтобы смесь доходила до него и уплотнялась. Рекомендуемая глубина заделки шва – 10 мм.

### Уход за изделиями

Для защиты изделий от влаги необходимо обработать их гидрофобизатором методом распыления либо кистью.

Обрабатывать изделия до тех пор, пока они не прекращают впитывать гидрофобизатор. В итоге после обработки купли воды должна скатываться с поверхности, а не впитываться. Повторять обработку раз в два года.

Если изделия окрашиваются обработку гидрофобизатором выполнять не нужно.



# Монтаж изделий из гипса

Монтаж архитектурного декора из гипса на фасаде производится по тем же схемам и правилам, что и из фибробетона. Обязательно закрывать карнизы и выпирающие участки капителей колонн и пилястр металлическими отливами. Для покраски использовать качественные силиконовые и силикатные краски, предварительно тщательно прогрунтовать изделия грунтом глубокого проникновения.

Если изделия из гипса устанавливаются в помещениях, для крепления на перегородки и потолки из ГВЛ и ГКЛ можно использовать саморезы, а так же анкера "бабочка".

В качестве клеевой смеси использовать клей на основе гипса с полимерными добавками.

Для заделки швов использовать качественные эластичные шпатлевки.



# СОДЕРЖАНИЕ

Описание материалов.....	8
Карнизы цокольные.....	9
Карнизы подоконные.....	11
Карнизы надоконные.....	13
Карнизы междуэтажные.....	15
Карнизы венчающие.....	19
Оконные и дверные наличники.....	23
Откосы и отливы.....	28
Замковые камни.....	28
Кронштейны.....	29
Филенки.....	31
Рустовые камни.....	31
Балюстрада, балясины, тумбы.....	34
Колонны круглые.....	39
Колонны квадратные.....	49
Пилястры.....	56

## ЛАНДШАФТНЫЕ ЭЛЕМЕНТЫ

Вазоны.....	69
Крышки на столбы.....	69
Крышки парапетные.....	70
Беседки.....	71
Веранды.....	78
Арки, галереи.....	79
Фонтаны.....	80
Варианты оформления оконных и дверных проемов.....	81
Варианты оформления оконных и дверных проемов.....	85
Утепление фасада. Декоративные панели.....	90
Инструкция по монтажу.....	92

